



CATALOGUE GÉNÉRAL

19/20

brennenstuhl®

— une technologie bien pensée.



brennenstuhl® reflète la qualité et l'innovation.

L'exigence accompagne notre entreprise familiale dans le développement de nouveaux produits depuis plus de 60 ans. La vente de produits par millions chaque année nous oblige à être exigeants au niveau du design et du fonctionnement. La qualité et la sécurité y occupent une place centrale et ce, au plan international.

Nos blocs multiprises uniques offrent une large variété de design et de fonctionnement. Du triple bloc multiprise courant, au bloc high-tech sophistiqué avec protection contre les surtensions, fonctionnement automatique et autres caractéristiques intelligentes, nous aspirons à satisfaire vos exigences les plus diverses.

Nos enrouleurs s'adaptent à chaque utilisation, que ce soit de manière occasionnelle à la maison ou professionnelle plus intensive et fait ainsi de nous un leader sur le marché dans de nombreux pays.

Pour nos éclairages, nous misons sur les propriétés fascinantes de la technique à LED. Nos projecteurs à LED reflètent le développement dynamique dans ce domaine et offrent de nouvelles solutions attrayantes en matière de design, d'efficacité énergétique et de longévité.



Innovative depuis 60 ans

..... les instants les plus marquants
de l'histoire de Brennenstuhl GmbH & Co

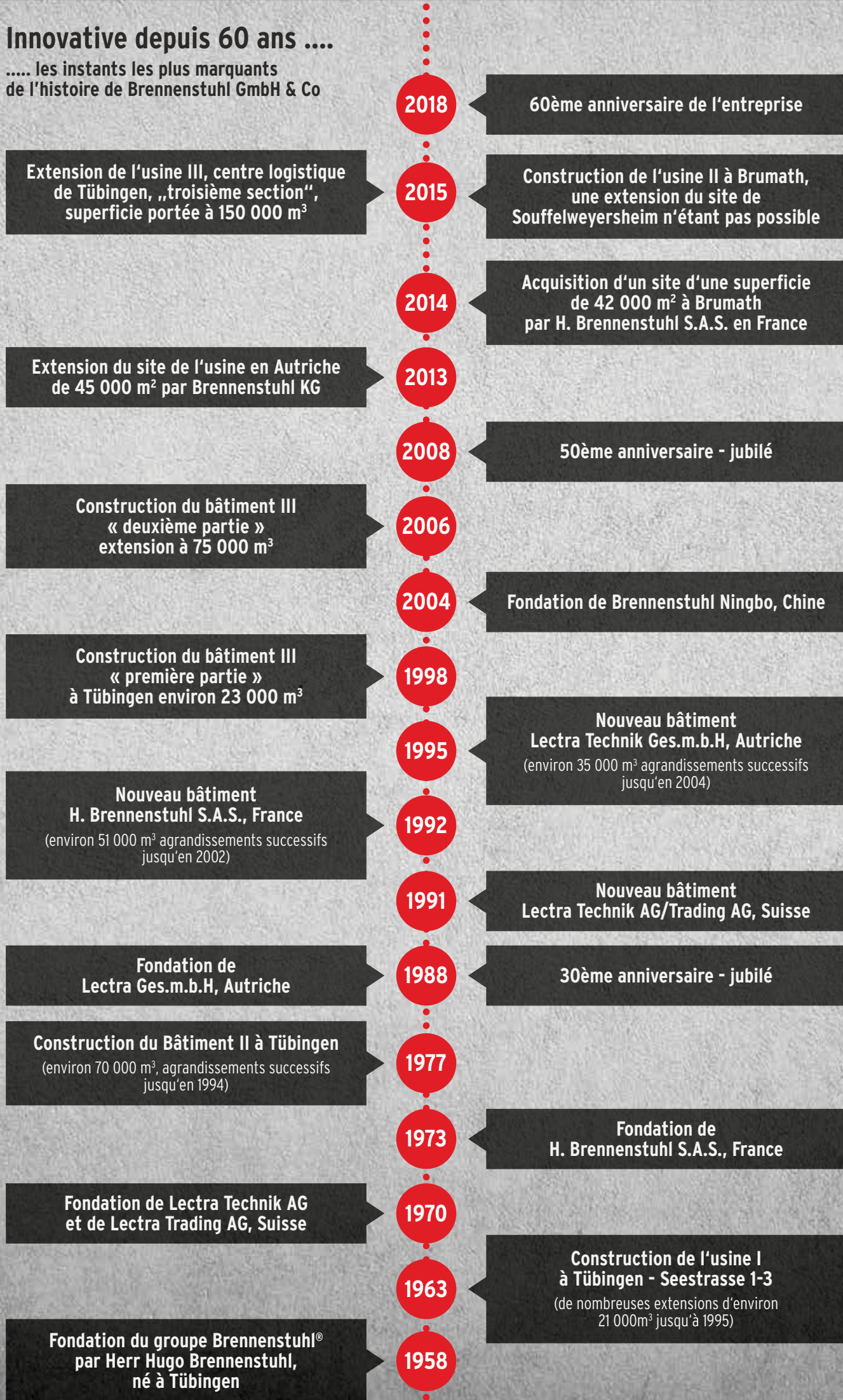



brennenstuhl®

_ smart technology.

Trois générations de succès

Authentique • Innovant • Fiable • Visionnaire

De renommée mondiale, implantée dans la ville universitaire de Tübingen.

Le sens des valeurs, des responsabilités et une forte innovation sont à l'origine de notre succès et de notre position sur le marché.

Depuis 3 générations, nous menons avec succès notre entreprise familiale sur la base de ces valeurs.

Nos priorités absolues sont la satisfaction client et la qualité des produits.

Nous nous efforçons de donner constamment le meilleur de nous-mêmes afin de conserver la confiance de nos clients.

Les labels « Fabrication française » ou « Engineered in Germany » combinent l'expertise technique de nos ingénieurs à notre exigence de qualité.

Notre capacité à anticiper l'émergence de nouveaux marchés a fait de nous un leader du marché dans plusieurs branches d'activité.

Dans ce catalogue, nous sommes très heureux de pouvoir vous présenter une multitude de nouveaux produits, lesquels enrichiront vos gammes.



Hugo Brennenstuhl
Geschäftsführer
Managing Director



Dr. Wolfgang Dehler-Brennenstuhl
Geschäftsführer
Managing Director

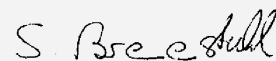

Sebastian Brennenstuhl
Geschäftsführer
Managing Director

SOMMAIRE

	MULTIPRISES ET DOMOTIQUE	9
	DISTRIBUTION ÉLECTRIQUE	47
	GAMME MARÉCHAL®	105
	LAMPES ET PROJECTEURS	113
	APPAREILS POUR ATELIER, DOMICILE ET JARDIN	193
	ACCESSOIRES	197
	MATÉRIEL PUBLICITAIRE	207

Marquage et qualité du câble, indice de protection et garantie fabricant

Définition du marquage

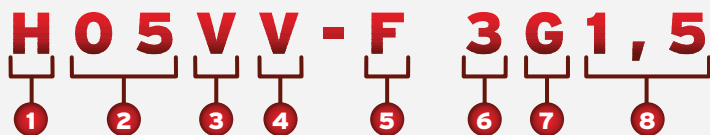

1 Définition

- H** = Série harmonisée
- A** = Série nationale reconnue

2 Voltage nominal

- 03** = 300 / 300 V
- 05** = 300 / 500 V
- 07** = 450 / 750 V

3 Gaine d'isolation

- V** = PVC
- R** = Caoutchouc synthétique ou naturel

4 Gaine extérieure

- V** = PVC
- R** = Caoutchouc synthétique ou naturel
- N** = Néoprène

5 Type de câble

- U** = Câble massif rond, unifilaire (à 1 conducteur)
- R** = Câble rigide rond, multiconducteur
- K** = Fil souple pour installation fixe
- F** = Fil souple pour câble en mouvement
- H** = Fil très souple pour câble en mouvement

6 Nombre de conducteurs

7 Conducteurs de protection

- G** = Avec fil vert-jaune
- X** = Sans fil vert-jaune

8 Section du câble en mm²

A chaque utilisation son câble :



Pour une utilisation permanente à l'extérieur.

Résistant aux hydrocarbures.
Gaine intérieure en caoutchouc naturel ou synthétique et enveloppe extérieure du câble en néoprène.



Pour une utilisation à l'intérieur ou temporairement à l'extérieur.

Gaine intérieure et enveloppe extérieure du câble en caoutchouc synthétique ou naturel.



Pour une utilisation à l'intérieur ou temporairement à l'extérieur par temps sec.

Gaine intérieure isolante et enveloppe extérieure du câble en PVC.



GARANTIE CONSTRUCTEUR

10, 5, 3 ou 2 ans de garantie constructeur à compter de la date d'achat pour les articles identifiés par le pictogramme ci-contre.



Merci de conserver votre ticket de caisse comme justificatif de garantie.



La garantie porte sur les défauts matériel ou de fabrication, dans des conditions d'utilisation normales.



La garantie devient caduque en cas d'intervention de tiers.

La présente limitation de garantie ne peut porter atteinte à vos droits définis aux termes de la loi.

Les batteries, piles ou sources lumineuses sont exclues de la garantie.

Indice de protection international



IP

Lettres du code
Protection Internationale

6

Premier chiffre caractéristique
Protection contre les corps solides étrangers

8

Deuxième chiffre caractéristique
Protection contre la pénétration de l'eau

0	1	2	3	4	5	6
Pas de protection.	Protection contre la pénétration de corps solides de diamètre ≥ 50 mm.	Protection contre la pénétration de corps solides de diamètre $\geq 12,5$ mm.	Protection contre la pénétration de corps solides de diamètre $\geq 2,5$ mm.	Protection contre la pénétration de corps solides de diamètre $\geq 1,0$ mm.	Protection contre la poussière.	Étanche à la poussière.
Pas de protection.	Protection contre les chutes verticales de gouttes d'eau.	Protection contre les chutes verticales de gouttes d'eau jusqu'à 15° de la verticale.	Protection contre l'eau en pluie jusqu'à 60° de la verticale.	Protection contre les projections d'eau de toutes directions.	Protection contre les jets d'eau de toutes directions.	Protection contre les jets d'eau puissants de toutes directions.
						Protection contre les effets d'une immersion temporaire dans l'eau.
						Protection contre les effets d'une immersion prolongée dans l'eau.

IP20 Protection contre tout contact hasardeux avec les doigts.

IP40 Protection contre les corps solides ≥ 1 mm de diamètre.

IP44 Protection contre les corps solides de 1mm de diamètre et les projections d'eau.

IP50 Protection contre la poussière.

IP54 Protection contre la poussière et les projections d'eau.

IP55 Protection contre la poussière et les jets d'eau.

IP56 Protection contre la poussière et les jets d'eau puissants.

IP65 Étanche à la poussière et protection contre les jets d'eau.

IP67 Étanche à la poussière et protection contre l'immersion temporaire dans l'eau.

IP68 Étanche à la poussière et protection contre l'immersion prolongée dans l'eau.





MULTIPRISES ET DOMOTIQUE



MULTIPRISES ET DOMOTIQUE

11



MULTIPRISES AVEC PARASURTENSEUR

30



PRISES TÉLÉCOMMANDÉES

40



PROGRAMMATEURS

42



ADAPTATEURS

45



Montage très facile.



Grâce aux œillets pour vis.



Sans câble pour le bricoleur aguerri.

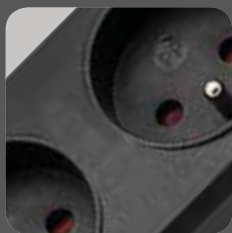

Avec un écartement pratique entre les prises de courant pour le branchement des chargeurs.

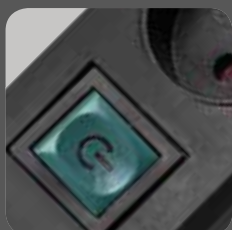

Équipé d'un interrupteur bipolaire avec voyant de fonctionnement lumineux.



Prolongateur multiprise BREMOUNTA

- Prises de courant 2P+T 16A/230V~.
- Prises de courant orientées à 90°.
- L'écartement entre les prises permet le branchement de chargeurs.
- Design esthétique.
- Idéal pour brancher les fiches coudées.
- Montage facile de la multiprise par des oeillets porte-vis. Pour une fixation au mur, par ex.
- Interrupteur marche-arrêt à voyant lumineux.

Design protégé.



Référence	1150651124	1150651114	1150651326	1150651316
Code-barre	3281856511248	3281856511149	3281856513266	3281856513167
UV	4	4	4	4
Longueur de câble	1,5 m	1,5 m	3 m	3 m
Type de câble	H05VV-F 3G1,5	H05VV-F 3G1,5	H05VV-F 3G1,5	H05VV-F 3G1,5
Emballage	Sous film plastique	Sous film plastique	Sous film plastique	Sous film plastique
Nombre total de prises de courant	4 pc	4 pc	6 pc	6 pc
Courant maximum admissible	16 A	16 A	16 A	16 A
Couleur	blanc	noir	blanc	noir





Prolongateur multiprise BREMOUNTA sans câble

- Sans câble de raccordement.
- Prises de courant 2P+T 16A/230V~.
- Design esthétique.
- Idéal pour brancher les fiches coudées.
- Montage facile de la multiprise par des oeillets porte-vis. Pour une fixation au mur, par ex.
- Prises de courant orientées à 90°.
- L'écartement entre les prises permet le branchement de chargeurs.
- Interrupteur marche-arrêt à voyant lumineux.

Design protégé.



Référence	1150651024	1150651014	1150651026	1150651016
Code-barre	3281856510241	3281856510142	3281856510265	3281856510166
UV	4	4	4	4
Type de câble	Sans câble	Sans câble	Sans câble	Sans câble
Emballage	Sous film plastique	Sous film plastique	Sous film plastique	Sous film plastique
Nombre total de prises de courant	4 pc	4 pc	6 pc	6 pc
Courant maximum admissible	16 A	16 A	16 A	16 A
Couleur	blanc	noir	blanc	noir





Élégant. Élancé. Stylé.



Design élégant et intemporel.

La multiprise s'intègre parfaitement dans un environnement moderne.



Un plaisir pour les yeux.

La forme nette et sobre convainc par sa surface polie.



Interrupteur marche-arrêt bipolaire avec voyant de fonctionnement lumineux.



Prolongateur multiprise ECOLOR

- Prises de courant 2P+T 16A/230V~.
- Prises de courant orientées à 45°, optimal pour les fiches coudées.
- Design élégant, élancé, intemporel et haut de gamme.
- Surface polie.
- Interrupteur marche-arrêt à voyant lumineux.



Référence	1153231000	1153231020	1153231070	1153251000	1153251020	1153251070
Code-barre	3281852310005	3281852310203	3281852310708	3281852510009	3281852510207	3281852510702
UV	8	8	8	8	8	8
Longueur de câble	1,5 m	1,5 m	1,5 m	1,5 m	1,5 m	1,5 m
Type de câble	H05VV-F 3G1,0	H05VV-F 3G1,0	H05VV-F 3G1,0	H05VV-F 3G1,0	H05VV-F 3G1,0	H05VV-F 3G1,0
Emballage	Sous film plastique	Sous film plastique	Sous film plastique	Sous film plastique	Sous film plastique	Sous film plastique
Nombre total de prises de courant	3 pc	3 pc	3 pc	5 pc	5 pc	5 pc
Courant maximum admissible	16 A	16 A	16 A	16 A	16 A	16 A
Couleur	noir	noir, blanc	noir, rouge	noir	noir, blanc	noir, rouge



De l'USB partout ! Tout devient possible !

USB avec
un courant de
charge élevé
Sortie : **5V**
2100mA max.
pour une recharge
rapide!

Enfin des prises de courant libres grâce aux prises-chargeur USB intégrées.

Smartphones, tablettes, appareils photo, powerbanks et autres sont consommateurs de beaucoup d'énergie.

D'innombrables câbles et chargeurs sont quotidiennement branchés et monopolisent les prises de courant qui se raréfient.

Nos **prolongateurs multiprises avec prises-chargeur USB** intégrées et performantes vous offrent la bonne solution. Que ce soit sur ou sous le bureau, la table de travail, ... avec ou sans parasurtenseur - vous avez toujours le choix.

Vous trouverez les produits avec prises-chargeur USB sur les pages suivantes :



Premium-Plus



Office-Line Alu



Vario-Power



Tower-Power



Premium Protect
avec parasurtenseur



hugo!
avec parasurtenseur





Prolongateur multiprise Premium-Plus avec prises-chargeur USB

- Prises de courant 2P+T 16A/230V~.
- Prises de courant orientées à 45°, optimal pour les fiches coudées.
- Rangement du câble très étudié pour une utilisation très aisée.
- Deux guide-câbles situés aux extrémités du boîtier permettent un rangement simple du cordon d'alimentation.
- Pour la fixation murale, les prolongateurs Premium-Plus disposent d'œillets porte-vis placés dans les embouts à l'arrière du boîtier.
- Equipé de 2 prises-chargeur USB avec voyant lumineux pour mode actif.
- Courant de charge max. : 2100mA pour un rechargement rapide.
- Interrupteur marche-arrêt à voyant lumineux.

Brevet déposé.



Référence	1951141601	1951161601	1951181601
Code-barre	3281851416012	3281851616016	3281851816010
UV	2	2	2
Longueur de câble	1,8 m	3 m	3 m
Type de câble	H05VV-F 3G1,5	H05VV-F 3G1,5	H05VV-F 3G1,5
Emballage	Banderole	Banderole	Banderole
Nombre total de prises de courant	4 pc	6 pc	8 pc
Prises-chargeur	2 pc	2 pc	2 pc
Courant maximum admissible	16 A	16 A	16 A
Couleur	noir	noir	noir

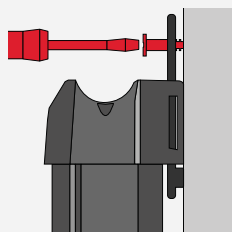



Premium-Line

- La star des prolongateurs multiprises !



1 Qualité Premium

Particulièrement solide, esthétique, compacte, en matière plastique très résistante. Ce produit répond aux exigences du label « Fabrication française ».

5 Pratique et compacte

Guide-câble pour un rangement aisé et sécurisant du câble.

2 Design exclusif

Élégant, longiligne, intemporel, qualité supérieure.

6 Système de fixation innovant

Plaques de montage amovibles pour un montage rapide et simple.

3 Prises de courant

Dotées de protection enfants et orientées à 45° pour un branchement optimal de fiches coudées

7 Options de fixation individuelles

Languettes de fixation pratiques pour bande velcro, attache-câble etc.



4 Mise en service sécurisée

Interrupteur marche-arrêt à voyant lumineux bipolaire.

8 Câble de qualité

Câble de très bonne qualité, fiable.

Un système de fixation innovant



Options de fixation individuelles

Plaquettes de fixation supplémentaires pour fixation avec bande velcro, attache-câble etc. aux deux extrémités à l'arrière de la multiprise.



Prolongateur multiprise Premium-Plus

- Prises de courant 2P+T 16A/230V~.
- Prises orientées à 45° pour un branchement optimal de fiches coudées.
- Rangement du câble très étudié pour une utilisation très aisée.
- Deux guide-câbles situés aux extrémités du boîtier permettent un rangement simple du cordon d'alimentation.
- Pour la fixation murale, les prolongateurs Premium-Plus disposent d'œillets porte-vis placés dans les embouts à l'arrière du boîtier.
- Interrupteur marche-arrêt à voyant lumineux.

Brevet déposé.



Référence	1390221064	1390551064	1390001064
Code-barre	3281852210640	3281855510648	3281850010648
UV	4	4	4
Longueur de câble	1,8 m	1,8 m	1,8 m
Type de câble	H05VV-F 3G1,5	H05VV-F 3G1,5	H05VV-F 3G1,5
Emballage	Banderole	Banderole	Banderole
Nombre total de prises de courant	4 pc	4 pc	4 pc
Courant maximum admissible	16 A	16 A	16 A
Couleur	blanc	gris	noir



Référence	1390221066	1390551066	1390001066	1156221068	1156551068	1156001068
Code-barre	3281852210664	3281855510662	3281850010662	3281852210688	3281855510686	3281851110682
UV	4	4	4	4	4	4
Longueur de câble	3 m	3 m	3 m	3 m	3 m	3 m
Type de câble	H05VV-F 3G1,5	H05VV-F 3G1,5	H05VV-F 3G1,5	H05VV-F 3G1,5	H05VV-F 3G1,5	H05VV-F 3G1,5
Emballage	Banderole	Banderole	Banderole	Banderole	Banderole	Banderole
Nombre total de prises de courant	6 pc	6 pc	6 pc	8 pc	8 pc	8 pc
Courant maximum admissible	16 A	16 A	16 A	16 A	16 A	16 A
Couleur	blanc	gris	noir	blanc	gris	noir





Prolongateur multiprise Premium Alu-Line

- Prises de courant 2P+T 16A/230V~.
- Boîtier aux formes harmonieuses en aluminium.
- Aluminium anodisé:
Une couche extrêmement fine d'oxyde d'aluminium est déposée à la surface. Cette opération est effectuée électro-chimiquement de manière à obtenir une protection efficace sans altérer la structure du grain.
Avantages:
 - Dureté,
 - Résistance à l'oxydation,
 - Facilité d'entretien,
 - Insensibilité à l'eau, à la poussière,
 - Robustesse,
 - Noblesse,
 - Sobriété.
- Prises orientées à 45° pour un branchement optimal de fiches coudées.
- Deux guide-câbles situés aux extrémités du boîtier permettent un rangement simple du cordon d'alimentation.
- Pour la fixation murale, les prolongateurs Premium-Alu-Line disposent d'oeillets porte-vis placés dans les embouts du boîtier.
- Interrupteur marche-arrêt à voyant lumineux.



Référence	1391001064	1391001066	1391001068
Code-barre	3281851010647	3281851010661	3281851010685
UV	4	4	4
Longueur de câble	1,8 m	3 m	3 m
Type de câble	H05VV-F 3G1,5	H05VV-F 3G1,5	H05VV-F 3G1,5
Emballage	Banderole	Banderole	Banderole
Nombre total de prises de courant	4 pc	6 pc	8 pc
Courant maximum admissible	16 A	16 A	16 A
Couleur	noir, argent	noir, argent	noir, argent





Prolongateur multiprise Office-Line Alu avec prises-chargeur USB

Pour un raccordement aisé d'installations informatiques, vidéo et audio directement sur votre bureau.

- Prises de courant 2P+T 16A/230V~.
 - Prises de courant orientées à 45°, optimal pour les fiches coudées.
 - Boîtier au design esthétique, intemporel, solide en aluminium mat anodisé.
 - Aluminium anodisé:
Une couche extrêmement fine d'oxyde d'aluminium est déposée à la surface. Cette opération est effectuée électro-chimiquement de manière à obtenir une protection efficace sans altérer la structure du grain.
- Avantages:
- Dureté,
 - Résistance à l'oxydation,
 - Facilité d'entretien,
 - Insensibilité à l'eau, à la poussière,
 - Robustesse,
 - Noblesse,
 - Sobriété.
- Rangement du câble très étudié pour une utilisation très aisée.
 - Branchement et mise en marche des appareils très confortables directement sur le bureau.
 - Equipé de 2 prises-chargeur USB avec voyant lumineux pour mode actif.
 - Courant de charge max. : 2100mA pour un rechargement rapide.
 - Interrupteur marche-arrêt à voyant lumineux.



Référence	1394001514
Code-barre	3281850015148
UV	1
Longueur de câble	1,8 m
Type de câble	H05VV-F 3G1,5
Emballage	Sous film plastique
Nombre total de prises de courant	4 pc
Prises-chargeur	2 pc
Courant maximum admissible	16 A
Couleur	noir, argent

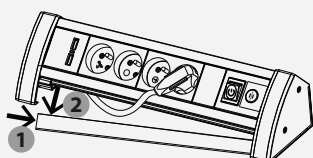



Prolongateur multiprise Office-Line Alu

Pour un raccordement aisé d'installations informatiques, vidéo et audio directement sur votre bureau.

- Prises de courant 2P+T 16A/230V~.
- Prises de courant orientées à 45°, optimal pour les fiches coudées.
- Boîtier au design esthétique, intemporel, solide en aluminium mat anodisé.
- Aluminium anodisé:
Une couche extrêmement fine d'oxyde d'aluminium est déposée à la surface. Cette opération est effectuée électro-chimiquement de manière à obtenir une protection efficace sans altérer la structure du grain.
Avantages:
- Dureté,
- Résistance à l'oxydation,
- Facilité d'entretien,
- Insensibilité à l'eau, à la poussière,
- Robustesse,
- Noblesse,
- Sobriété.
- Rangement du câble très étudié pour une utilisation très aisée.
- Branchement et mise en marche des appareils très confortables directement sur le bureau.
- Interrupteur marche-arrêt à voyant lumineux.



Référence	1394001414	1394001416
Code-barre	3281850014141	3281850014165
UV	1	1
Longueur de câble	1,8 m	3 m
Type de câble	H05VV-F 3G1,5	H05VV-F 3G1,5
Emballage	Carton illustré	Carton illustré
Nombre total de prises de courant	4 pc	6 pc
Courant maximum admissible	16 A	16 A
Couleur	noir, argent	noir, argent

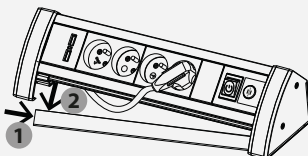



Prolongateur multiprise Primera-Line

La multiprise high gloss.

- Prises de courant 2P+T 16A/230V~ orientées à 45° pour un branchement optimal de plusieurs fiches coudées.
- Fixations murales invisibles.
- Crochet de suspension amovible.
- Interrupteur marche-arrêt à voyant lumineux.
- Boîtier aux formes rondes esthétiques en matière isolante moulée.
- Écartement large entre les prises permettant le branchement simultané de chargeurs et fiches.
- Range-câble permettant la sortie du câble à chaque extrémité de la multiprise.

Brevet déposé.



Référence	1153321124	1153301124	1153321128	1153301128
Code-barre	3281853211240	3281853011246	3281853211288	3281853011284
UV	4	4	4	4
Longueur de câble	1,5 m	1,5 m	2 m	2 m
Type de câble	H05VV-F 3G1,5	H05VV-F 3G1,5	H05VV-F 3G1,5	H05VV-F 3G1,5
Emballage	Banderole, Sous film plastique	Banderole, Sous film plastique	Banderole, Sous film plastique	Banderole, Sous film plastique
Nombre total de prises de courant	4 pc	4 pc	8 pc	8 pc
Courant maximum admissible	16 A	16 A	16 A	16 A
Couleur	blanc	noir	blanc	noir



Utilisation du range-câble



Sortie de câble à gauche



Sortie de câble à droite





Prolongateur multiprise Vario Power avec prises-chargeur USB

- Prises de courant 2P+T 16A/230V~.
- Innovant, avec un design élégant offrant une facilité d'utilisation au domicile comme au bureau.
- Possibilité de varier le positionnement des prises de courant.
- Fiche équipée d'un interrupteur marche-arrêt bipolaire à voyant lumineux.
- En polycarbonate très résistant.
- 2 Prises-chargeur USB intégrées.
- Courant de charge total pour USB : 5V / max. 2100mA pour un chargement rapide



Référence	1155351210
Code-barre	3281853512101
UV	4
Longueur de câble	1,4 m
Type de câble	H05VV-F 3G1,5
Emballage	Sous film plastique
Nombre total de prises de courant	5 pc
Prises-chargeur	2 pc
Courant maximum admissible	16 A
Couleur	blanc





Prolongateur multiprise encastrable Tower Power

Prolongateur multiprise escamotable encastrable.

S'intègre parfaitement dans votre plan de travail.

Idéal pour un plan de travail, une cuisine, un atelier de bricolage, etc.

- Prises de courant 2P+T 16A/230V~.
- Prises de courant orientées à 45°.
- Prolongateur multiprise innovant pour une conception optimale du plan de travail
- Encastrable entièrement dans un plan de travail
- Design esthétique
- Boîtier solide en aluminium
- Interrupteur marche-arrêt à voyant lumineux.
- Montage simple et rapide, Ø perçage 60mm.



Référence	1396201003
Code-barre	3281852010035
UV	1
Longueur de câble	2 m
Type de câble	H05VV-F 3G1,5
Emballage	Sous blister
Nombre total de prises de courant	3 pc
Courant maximum admissible	16 A
Couleur	argent, noir





Prolongateur multiprise encastrable Tower Power avec prises-chargeur USB

Prolongateur multiprise escamotable encastrable.

S'intègre parfaitement dans votre plan de travail.

Idéal pour un plan de travail, une cuisine, un atelier de bricolage, etc.

- Prises de courant 2P+T 16A/230V~.
- Prises de courant orientées à 45°.
- Prolongateur multiprise innovant pour une conception optimale du plan de travail
- Encastrable entièrement dans un plan de travail
- Design esthétique
- Boîtier solide en aluminium
- Interrupteur marche-arrêt à voyant lumineux.
- 2 Prises-chargeur USB intégrées.
- Courant de charge max. : 2100mA pour un rechargement rapide.
- Voyant lumineux de fonctionnement.
- Montage simple et rapide, Ø perçage 60mm.



Référence	1396201013
Code-barre	3281852010134
UV	1
Longueur de câble	2 m
Type de câble	H05VV-F 3G1,5
Emballage	Sous blister
Nombre total de prises de courant	3 pc
Prises-chargeur	2 pc
Courant maximum admissible	16 A
Couleur	argent, noir





Prolongateur multiprise Eco-Line avec interrupteur

- Prises de courant 2P+T 16A/230V~.
- Bloc ménager en matière isolante moulée.
- Crochet de suspension pour brochage en magasin.
- Prises orientées à 45° pour un branchement optimal de fiches coudées.
- Interrupteur marche-arrêt à voyant lumineux.

Design protégé.



Référence	1159321018	1159301018
Code-barre	3281853210182	3281853010188
UV	6	6
Longueur de câble	3 m	3 m
Type de câble	H05VV-F 3G1,5	H05VV-F 3G1,5
Emballage	Sans	Sans
Nombre total de prises de courant	8 pc	8 pc
Courant maximum admissible	16 A	16 A
Couleur	blanc	noir





Socle multiprise IP44

Pour une utilisation à l'extérieur, jardin, chantier, etc.
Protection contre les projections d'eau IP44.

- Prises de courant 16A/230V~ à clapets.
- Câble de raccordement en néoprène d'environ 2m.
- Avec oeillet de fixation pour montage mural.



Référence	1159961	1159971
Code-barre	3281851599616	3281851599715
UV	4	4
Longueur de câble	2 m	2 m
Type de câble	H07RN-F 3G1,5	H07RN-F 3G1,5
Emballage	Banderole	Banderole
Nombre total de prises de courant	4 pc	6 pc
Courant maximum admissible	16 A	16 A
Couleur	noir	noir

Socle multiprise Super-Solid SL 554

Pour une utilisation à l'extérieur, dans le jardin, au chantier, etc.
Protégé contre la poussière et les projections d'eau, IP54.

- 5 prises 2P+T 16A/230V~ à clapets.
- Prises de courant orientées à 45°.
- Un boîtier en plastique de grande qualité, résistant aux chocs et à la cassure, avec une grande surface d'appui, garantit une manipulation simple, une bonne tenue et une utilisation sûre.
- Prises de courant protégées contre la poussière et les projections d'eau, écartement conséquent entre les prises et volets d'obturation pour protéger contre les salissures.
- Interrupteur bipolaire marche/arrêt à voyant lumineux avec capuchon d'étanchéité pour protéger contre les projections d'eau.
- Avec un crochet robuste pour suspendre et fixer.



Référence	1159901215
Code-barre	3281859012155
UV	4
Longueur de câble	2 m
Type de câble	H07RN-F 3G1,5
Emballage	Sans
Nombre total de prises de courant	5 pc
Courant maximum admissible	16 A
Couleur	jaune



Parasurtension et parafoudre

une signalétique simple

En France, un million d'éclairs s'abattent chaque année sur le territoire, soit 2 750 coups de foudre par jour et autant de risque de surtension.

Les étoiles, notre guide !

Nous avons mis en place un concept de classification par des étoiles ★ ainsi que des informations plus pertinentes.

1. Les caractéristiques techniques sont visibles et comparables au premier coup d'œil.
2. La classification par étoiles ★ (principe de la classification hôtelière) permet une compréhension et une orientation très rapide. À ce titre, les produits ont été classés en trois catégories. Une information dédiée visible au premier coup d'œil, vous indique la classification du produit.

Des composants haut-de-gamme

- Les produits de la gamme Premium peuvent être réparés après avoir absorbé des pics de tension.
- Tous nos produits surpassent largement les standards habituels.
- Les produits brennenstuhl® sont soumis à des contrôles très pointus. A ce titre, vous bénéficiez d'une garantie de 10 ans sur tous les produits de la gamme Protect-Line (Voir conditions générales d'application de la garantie).

Parasurtension et parafoudre à la pointe de la technologie

- Protection de vos équipements contre les perturbations du réseau électrique telles que les surtensions résultant des coups de foudre indirects ainsi que les nuisances de ligne jusqu'à un courant de 60 000 A.
- Très haute protection contre les nuisances haute-fréquence et parasites par l'intégration d'un filtre.
- La gamme Premium-Protect-Line protège tous vos équipements en assurant une alimentation électrique fiable et vous épargne les dégâts électriques et les pertes de données.

brennenstuhl® garantit vos équipements connectés

Environ 30% des dégâts électriques déclarés par les particuliers à leurs compagnies d'assurances concernent des surtensions. Les parties le plus souvent touchées sont les petits composants électroniques (diodes, condensateurs, relais, ...). De plus en plus de pièces électroniques composent nos appareils d'usage courant, ce qui les rend particulièrement vulnérables (ordinateurs, TV-HIFI, mais aussi machines à laver, congélateurs, programmeurs, ...).

brennenstuhl® a mis en place une garantie allant jusqu'à 5 millions d'euros pour les dommages corporels et matériels dans le cadre de son assurance responsabilité produit.

Nous garantissons contre les surtensions et les effets de la foudre, jusqu'à hauteur des informations techniques évoquées sur le produit.

brennenstuhl® prendra en charge la réparation ou l'échange des équipements connectés sur un produit Premium avec une protection 60.000 A dans le cadre d'une utilisation conforme.

Le dommage doit résulter d'un non-fonctionnement caractérisé de la protection telle que décrite sur la notice et le produit.



Prolongateur multiprise Premium Protect avec parasurtenseur 60.000 A et prises-chargeur USB

- Prises de courant 2P+T 16A/230V~.
- Prises de courant orientées à 45°, optimal pour les fiches coudées.
- Boîtier aux formes esthétiques en matière isolante moulée anti-chocs, muni de guide-câbles pour le rangement simple du cordon d'alimentation ainsi que d'oeillets pour la fixation murale
- Equipé de 2 prises-chargeur USB avec voyant lumineux pour mode actif.
- Courant de charge total pour USB : 5V / max. 2100mA pour un chargement rapide
- Socle multiprises équipé d'un filtre antiparasites et d'un parasurtenseur, absorbant jusqu'à 60.000 A max.
- Le filtre antiparasites protège également leurs composants électroniques contre les parasites générés par les tensions de haute fréquence.
- Le parasurtenseur absorbant jusqu'à 60 000 A, protège les appareils en cas de pics de tension ou des effets néfastes des coups de foudre indirects.
- Rangement du câble très étudié pour une utilisation très aisée.
- Interrupteur marche-arrêt à voyant lumineux.

Brevet déposé.



Référence	1951141501	1951161501	1951181501
Code-barre	3281851415015	3281851615019	3281851815013
UV	2	2	2
Longueur de câble	1,8 m	3 m	3 m
Type de câble	H05VV-F 3G1,5	H05VV-F 3G1,5	H05VV-F 3G1,5
Emballage	Banderole	Banderole	Banderole
Nombre total de prises de courant	4 pc	6 pc	8 pc
Prises-chargeur	2 pc	2 pc	2 pc
Courant maximum admissible	16 A	16 A	16 A
Couleur	noir	noir	noir
Avec filtre anti-parasites	Oui	Oui	Oui

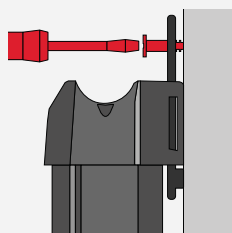



Prolongateur multiprise Premium Protect avec parasurtenseur 60.000 A

Pour la protection efficace des équipements de télécommunications, téléviseurs, vidéo, radio, téléphone...

- Prises de courant 2P+T 16A/230V~ orientées à 45° pour un branchement optimal de plusieurs fiches coudées.
- Socle multiprises équipé d'un filtre antiparasites et d'un parasurtenseur, absorbant jusqu'à 60.000 A.
- Le filtre antiparasites protège également leurs composants électroniques contre les parasites générés par les tensions de haute fréquence.
- Le parasurtenseur absorbant jusqu'à 60 000 A, protège les appareils en cas de pics de tension ou des effets néfastes des coups de foudre indirects.
- Interrupteur marche-arrêt à voyant lumineux.

Brevet déposé.



Référence	1155001764	1156001366	1156001398
Code-barre	3281850013649	3281850013663	3281850013984
UV	2	2	2
Longueur de câble	3 m	3 m	3 m
Type de câble	H05VV-F 3G1,5	H05VV-F 3G1,5	H05VV-F 3G1,5
Emballage	Banderole	Banderole	Banderole
Nombre total de prises de courant	4 pc	6 pc	8 pc
Courant maximum admissible	16 A	16 A	16 A
Couleur	noir	noir	noir
Avec filtre anti-parasites	Oui	Oui	Oui

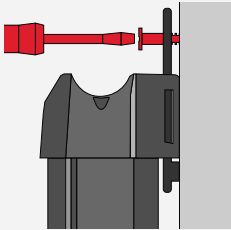



Prolongateur multiprise Premium Protect-Line Alu avec parasurtenseur 60.000 A

Pour la protection efficace des équipements de télécommunications, téléviseurs, vidéo, radio, téléphone...

- Prises de courant 2P+T 16A/230V~ orientées à 45° pour un branchement optimal de plusieurs fiches coudées.
- Boîtier au design esthétique, intemporel, solide en aluminium mat anodisé.
- Le filtre antiparasites protège les composants électroniques de vos appareils contre les parasites générés par les tensions de haute fréquence.
- Protection de vos appareils contre les défaillances du réseau électrique, comme les surtensions, les impacts indirects de la foudre ou les bruits de ligne, avec une somme totale de courant de fuite jusqu'à 60.000 A.
- Protection de grande qualité contre les perturbations HF par filtre intégré.
- Aluminium anodisé:
Une couche extrêmement fine d'oxyde d'aluminium est déposée à la surface. Cette opération est effectuée électro-chimiquement de manière à obtenir une protection efficace sans altérer la structure du grain.
Avantages:
 - Dureté,
 - Résistance à l'oxydation,
 - Facilité d'entretien,
 - Insensibilité à l'eau, à la poussière,
 - Robustesse,
 - Noblesse,
 - Sobriété.
- Disjoncteur 16A (fonction thermique).
- Interrupteur marche-arrêt à voyant lumineux.



Référence	1391001304	1391001308
Code-barre	3281850013045	3281850013083
UV	4	4
Longueur de câble	3 m	3 m
Type de câble	H05VV-F 3G1,5	H05VV-F 3G1,5
Emballage	Banderole	Banderole
Nombre total de prises de courant	4 pc	8 pc
Courant maximum admissible	16 A	16 A
Couleur	noir, argent	noir, argent
Avec filtre anti-parasites	Oui	Oui





Prolongateur multiprise hugo! avec parasurtenseur 19.500 A et prises-chargeur USB

Multicolore. Élégant. Cool. Avec parasurtension.

- Prises de courant 2P+T 16A/230V~.
- Prises de courant orientées à 45°, optimal pour les fiches coudées.
- Protège les appareils connectés contre les surtensions jusqu'à maximum 19.500 A.
- Equipé de 2 prises-chargeur USB avec voyant lumineux pour mode actif.
- Courant de charge total pour USB : 5V / max. 2100mA pour un chargement rapide
- Boîtier résistant et esthétique en polycarbonate avec revêtement high gloss.
- Voyant lumineux indiquant la protection active du parasurtenseur.
- Avec œillets de fixation pour montage mural.
- Interrupteur marche-arrêt à voyant lumineux.



Référence	1150611523	1150611503	1150611527	1150611507
Code-barre	3281856115231	3281850115077	3281856115279	3281856115071
UV	2	2	2	2
Longueur de câble	2 m	2 m	2 m	2 m
Type de câble	H05VV-F 3G1,5	H05VV-F 3G1,5	H05VV-F 3G1,5	H05VV-F 3G1,5
Emballage	Banderole	Banderole	Banderole	Banderole
Nombre total de prises de courant	3 pc	3 pc	7 pc	7 pc
Prises-chargeur	2 pc	2 pc	2 pc	2 pc
Courant maximum admissible	16 A	16 A	16 A	16 A
Couleur	blanc	noir	blanc	noir





Prolongateur multiprise hugo! avec parasurtenseur 19.500 A

Multicolore. Élégant. Cool. Avec parasurtension.

- Prises de courant 2P+T 16A/230V~.
- Prises de courant orientées à 45°, optimal pour les fiches coudées.
- Protège les appareils connectés contre les surtensions jusqu'à maximum 19.500 A.
- Voyant lumineux indiquant la protection active du parasurtenseur.
- Boîtier résistant et esthétique en polycarbonate avec revêtement high gloss.
- Avec œillets de fixation pour montage mural.
- Interrupteur marche-arrêt à voyant lumineux.



Référence	1150611314	1150611324	1150611384	1150611684	1150611674	1150611654	1150611364
Code-barre	3281856113145	3281856113244	3281856113848	3281856116849	3281856116740	3281856116542	3281856113640
UV	2	2	2	2	2	2	2
Longueur de câble	2 m	2 m	2 m	2 m	2 m	2 m	2 m
Type de câble	H05VV-F 3G1,5	H05VV-F 3G1,5	H05VV-F 3G1,5	H05VV-F 3G1,5	H05VV-F 3G1,5	H05VV-F 3G1,5	H05VV-F 3G1,5
Emballage	Banderole	Banderole	Banderole	Banderole	Banderole	Banderole	Banderole
Nombre total de prises de courant	4 pc	4 pc	4 pc	4 pc	4 pc	4 pc	4 pc
Courant maximum admissible	16 A	16 A	16 A	16 A	16 A	16 A	16 A
Couleur	anthracite	blanc	bleu	bleu marine	carmin	ivoire	jaune



Référence	1150611604	1150611664	1150611374	1150611614	1150611394	1150611334
Code-barre	3281856116047	3281856116641	3281856113749	3281856116146	3281856113947	3281856113343
UV	2	2	2	2	2	2
Longueur de câble	2 m	2 m	2 m	2 m	2 m	2 m
Type de câble	H05VV-F 3G1,5	H05VV-F 3G1,5	H05VV-F 3G1,5	H05VV-F 3G1,5	H05VV-F 3G1,5	H05VV-F 3G1,5
Emballage	Banderole	Banderole	Banderole	Banderole	Banderole	Banderole
Nombre total de prises de courant	4 pc	4 pc	4 pc	4 pc	4 pc	4 pc
Courant maximum admissible	16 A	16 A	16 A	16 A	16 A	16 A
Couleur	noir	orange	rose vif	taupe	vert	violet





Référence	1150611318	1150611328	1150611388	1150611688	1150611678	1150611658	1150611368
Code-barre	3281856113183	3281856113282	3281856113886	3281856116887	3281856116788	3281856116580	3281856113688
UV	2	2	2	2	2	2	2
Longueur de câble	2 m	2 m	2 m	2 m	2 m	2 m	2 m
Type de câble	H05VV-F 3G1,5	H05VV-F 3G1,5	H05VV-F 3G1,5	H05VV-F 3G1,5	H05VV-F 3G1,5	H05VV-F 3G1,5	H05VV-F 3G1,5
Emballage	Banderole	Banderole	Banderole	Banderole	Banderole	Banderole	Banderole
Nombre total de prises de courant	8 pc	8 pc	8 pc	8 pc	8 pc	8 pc	8 pc
Courant maximum admissible	16 A	16 A	16 A	16 A	16 A	16 A	16 A
Couleur	anthracite	blanc	bleu	bleu marine	carmin	ivoire	jaune



Référence	1150611608	1150611668	1150611378	1150611618	1150611398	1150611338
Code-barre	3281856116085	3281856116689	3281856113787	3281856116184	3281856113985	3281856113381
UV	2	2	2	2	2	2
Longueur de câble	2 m	2 m	2 m	2 m	2 m	2 m
Type de câble	H05VV-F 3G1,5	H05VV-F 3G1,5	H05VV-F 3G1,5	H05VV-F 3G1,5	H05VV-F 3G1,5	H05VV-F 3G1,5
Emballage	Banderole	Banderole	Banderole	Banderole	Banderole	Banderole
Nombre total de prises de courant	8 pc	8 pc	8 pc	8 pc	8 pc	8 pc
Courant maximum admissible	16 A	16 A	16 A	16 A	16 A	16 A
Couleur	noir	orange	rose vif	taupe	vert	violet





Prolongateur multiprise Super-Solid avec parasurtenseur 13.500 A

Protection contre les surtensions et les effets néfastes des coups de foudre indirects.

- Prises de courant 2P+T 16A/230V~ orientées à 45° pour un branchement optimal de plusieurs fiches coudées.
- Protège les appareils connectés contre les surtensions jusqu'à maximum 13.500 A.
- Particularité : câble à l'opposé de l'interrupteur pour une utilisation facilitée.
- Boîtier très solide en polycarbonate.
- Crochet pour suspension facile ou fixation murale.
- L'écartement entre les prises permet le branchement de chargeurs.
- Patins anti-glissement.
- Disjoncteur 16A (fonction thermique).
- Interrupteur marche-arrêt à voyant lumineux.

Design protégé.



Référence	1153344315	1153344318
Code-barre	4007123174140	4007123174157
UV	4	4
Longueur de câble	2,5 m	2,5 m
Type de câble	H05VV-F 3G1,5	H05VV-F 3G1,5
Emballage	Sous blister	Sous blister
Nombre total de prises de courant	5 pc	8 pc
Courant maximum admissible	16 A	16 A
Couleur	argent	argent

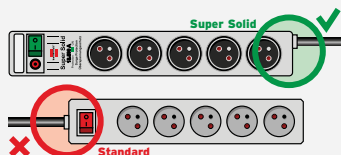



Prolongateur multiprise Eco-Line avec parasurtenseur 13.500 A

- Prises de courant 2P+T 16A/230V~.
- Protège les appareils connectés contre les surtensions jusqu'à maximum 13.500 A.
- Protège efficacement vos appareils électriques en cas de pics de tension ou des effets néfastes des coups de foudre indirects.
- Prises orientées à 45° pour un branchement optimal de fiches coudées.
- Bloc ménager en matière isolante moulée.
- Voyant indicateur de protection active.
- Interrupteur marche-arrêt à voyant lumineux.

Design protégé.



Référence	1159721	1159701
Code-barre	3281851597216	3281851597018
UV	4	4
Longueur de câble	1,4 m	1,4 m
Type de câble	H05VV-F 3G1,5	H05VV-F 3G1,5
Emballage	Sous blister	Sous blister
Nombre total de prises de courant	4 pc	4 pc
Courant maximum admissible	16 A	16 A
Couleur	blanc	noir





Prolongateur multiprise Eco-Line avec parasurtenseur 13.500 A

avec disposition innovante

- Prises de courant 2P+T 16A/230V~.
- Protège les appareils connectés contre les surtensions jusqu'à maximum 13.500 A.
- Protège efficacement vos appareils électriques en cas de pics de tension ou des effets néfastes des coups de foudre indirects.
- Avec disposition innovante des prises.
- Nombreuses possibilités de branchement, placées des deux côtés.
- Voyant indicateur de protection active.
- Interrupteur marche-arrêt à voyant lumineux.

Design protégé.



Référence	1159291136	1159291138
Code-barre	3281852911363	3281852911387
UV	4	4
Longueur de câble	1,4 m	1,4 m
Type de câble	H05VV-F 3G1,5	H05VV-F 3G1,5
Emballage	Sous blister	Sous blister
Nombre total de prises de courant	6 pc	8 pc
Courant maximum admissible	16 A	16 A
Couleur	anthracite	anthracite





Parasurtenseur Primera-Line 13.500 A

- 1 fiche 2P+T 16A/230V~.
- 1 prise de courant 2P+T 16A/230V~.
- Puissance maxi : 3500W.
- Voyant indicateur de protection active.
- Protège les équipements électriques contre les surtensions dans le réseau avec un courant maximal de 13.500 A.

**13.500 A**

Référence	1506951
Code-barre	3281855069511
UV	2
Emballage	Sous blister
Courant maximum admissible	16 A
Couleur	argent





Set de prises télécommandées Comfort-Line RC CE1 2201 2x IP20 + 2x IP44

2 prises télécommandées noires IP44 et 2 prises télécommandées blanches IP20.

- 2 prises télécommandées pour l'intérieur IP20.
- 2 prises télécommandées pour l'extérieur IP44.
- Prises de courant 2P+T 16A/230V~.
- Portée jusqu'à 25m (fréquence 433,92MHz).
- Puissance de commutation 1000W.
- Utilisation simple et facile grâce au codage automatique.
- Indicateur d'état de commutation sur la prise télécommandée, commande manuelle possible.
- Fiable grâce au plus de 65 000 codes possibles.
- Code sauvegardé, même en cas de coupure électrique prolongée.
- Télécommande 4 canaux pour une mise en marche globale ou à l'unité des prises télécommandées.
- Pile 3V (type CR2032) fournie pour la télécommande.



2 prises noires + 2 prises blanches

Référence	1507061
Code-barre	3281855070616
UV	4
Emballage	Carton illustré
Nombre de piles/batteries	1 pc
Type de batterie	CR 2032
Compatibilité	Brematic
Fréquence radio	433,92 MHz
Couverture radio	25 m
Courant maximum admissible	4,35 A



Set de prises télécommandées Comfort-Line RC CE1 0201 IP44

Pour allumer et éteindre facilement vos appareils électriques et vos lampes jusqu'à 1000W. Utilisation en extérieur.

- 2 prises télécommandées pour l'extérieur IP44.
- Prises de courant 2P+T 16A/230V~.
- Puissance de commutation 1000W.
- Portée jusqu'à 25m (fréquence 433,92MHz).
- Indicateur d'état de commutation sur la prise télécommandée, commande manuelle possible.
- Utilisation simple et facile grâce au codage automatique.
- Fiable grâce au plus de 65 000 codes possibles.
- Code sauvegardé, même en cas de coupure électrique prolongée.
- Télécommande 4 canaux pour une mise en marche globale ou à l'unité des prises télécommandées.
- Pile 3V (type CR2032) fournie pour la télécommande.



Référence	1507031
Code-barre	3281855070319
UV	4
Emballage	Sous blister
Nombre de piles/batteries	1 pc
Type de batterie	CR 2032
Compatibilité	Brematic
Fréquence radio	433,92 MHz
Couverture radio	25 m
Courant maximum admissible	4,35 A
Couleur	noir



Set de prises télécommandées 1000W RC CE1 3001

Pour allumer et éteindre facilement vos appareils électriques et vos lampes jusqu'à 1000W. Utilisation en intérieur.

- 3 prises télécommandées pour l'intérieur IP20.
- Prises de courant 2P+T 16A/230V~.
- Puissance de commutation 1000W.
- Portée jusqu'à 25m (fréquence 433,92MHz).
- Indicateur d'état de commutation sur la prise télécommandée, commande manuelle possible.
- Utilisation simple et facile grâce au codage automatique.
- Fiable grâce au plus de 65 000 codes possibles.
- Code sauvegardé, même en cas de coupure électrique prolongée.
- Télécommande 4 canaux pour une mise en marche globale ou à l'unité des prises télécommandées.
- Pile 3V (type CR2032) fournie pour la télécommande.



Référence	1507041
Code-barre	3281855070418
UV	4
Emballage	Sous blister
Nombre de piles/batteries	1 pc
Type de batterie	CR 2032
Compatibilité	Brematic
Fréquence radio	433,92 MHz
Couverture radio	25 m
Courant maximum admissible	4,35 A
Couleur	blanc



Set de 3 prises télécommandées Primera Line RC 3600

Solution sûre et confortable pour commander à distance des appareils électriques, sans fil par une simple pression de bouton.

- Prise 2P+T 16A/230V~.
- Fiche 2P+T 16A/230V~.
- Récepteurs : 16A/230V~ puissance maxi 3500W.
- Pour la mise en marche et l'arrêt faciles d'appareils électriques et lampes jusqu'à 3500W.
- Portée jusqu'à 25m.
- Facilite la coupure des appareils en stand-by, permettant la réalisation d'économies d'énergie.
- Fréquence d'émission: 433,92MHz.
- Codage par auto-programmation, mémorisation permanente.
- Émetteur: 4 canaux pour commande à distance pile A23 - 12V~ (fournie).



Référence	1507471
Code-barre	3281855074713
UV	2
Emballage	Sous blister
Nombre de piles/batteries	1 pc
Type de batterie	A23
Technologie batterie	Alcaline
Compatibilité	Brematic
Fréquence radio	433,92 MHz
Couverture radio	25 m
Courant maximum admissible	16 A
Couleur	argent



Programmateur digital hebdomadaire Primera-Line DT

- 1 prise de courant 2P+T 16A/230V~.
- 1 fiche 2P+T 16A/230V~.
- Puissance maxi : 3500W.
- Ecran clair.
- 20 programmes marche-arrêt à intervalle de 1 min.
- Choix du mode 12 ou 24 heures.
- Fonction de compte à rebours.
- Fonction aléatoire.
- Commutation horaire d'été/d'hiver.
- Sauvegarde des données en cas de panne d'électricité.
- Interruption de programmes en cours.
- Mise en marche et arrêt automatique, à la minute près de tous vos appareils électriques.
- Pour allumer/éteindre en toute fiabilité les appareils domestiques, de surveillance, les aquariums, les lampes d'ambiance...
- Egalement dissuasion efficace contre les cambriolages grâce à la commutation aléatoire.
- Batterie rechargeable NiMH 1,2V > 100 heures inclus. Durée de chargement : 14 heures environ.



Référence	1507501
Code-barre	3281855075017
UV	2
Emballage	Sous blister
Nombre de piles/batteries	1 pc
Type de batterie	Pile bouton
Technologie batterie	Nickel-métal-hydrure
Courant maximum admissible	16 A
Couleur	argent



Programmateur digital hebdomadaire Primera-Line DT IP44

- 1 prise de courant 2P+T 16A/230V~.
- 1 fiche 2P+T 16A/230V~.
- Affichage large par écran LCD du jour de la semaine, des heures au format 12 h et 24 h, minutes et secondes ainsi que de la fonction.
- 20 programmes marche-arrêt avec réglage des jours de la semaine, des heures et des minutes.
- Fonctionnement très simple à l'aide de 4 touches.
- Temps minimum de programmation : 1 min.
- Fonction aléatoire.
- Fonction manuelle marche/arrêt.
- Sauvegarde des données en cas de panne d'électricité.
- Prise protégée contre les projections d'eau, avec couvercle à fermeture automatique.
- Batterie rechargeable NiMH 1,2V > 100 heures inclus. Durée de chargement : 14 heures environ.



Référence	1507491
Code-barre	3281855074911
UV	2
Emballage	Sous blister
Nombre de piles/batteries	1 pc
Type de batterie	Pile bouton
Technologie batterie	Nickel-métal-hydrure
Courant maximum admissible	16 A
Couleur	argent



Minuterie journalière mécanique Primera-Line MT 20

Utilisation en intérieur.

- 1 fiche 2P+T 16A/230V~.
- 1 prise de courant 2P+T 16A/230V~.
- Puissance maxi : 3500W.
- Utilisation intérieure.
- Commutable pour un fonctionnement en continu.
- 96 cycles programmables par jour.
- Durée minimum d'un cycle: 15 minutes.
- Témoin lumineux de fonctionnement.

Référence	1506531
Code-barre	3281855065315
UV	6
Emballage	Sous blister
Courant maximum admissible	16 A
Couleur	argent



Minuterie journalière mécanique MMZ 20 A

- 1 fiche 2P+T 16A/230V~.
- 1 prise de courant 2P+T 16A/230V~.
- Puissance maxi : 3500W.
- Utilisation intérieure.
- Commutable pour un fonctionnement en continu.
- 96 cycles programmables par jour.
- Durée minimum d'un cycle: 15 minutes.



Référence	1506361
Code-barre	3281855063618
UV	6
Emballage	Sous blister
Courant maximum admissible	16 A
Couleur	blanc



Programmateur hebdomadaire DZ 20

Programmateur digital, cycle 7 jours.

- 1 fiche 2P+T 16A/230V~.
- 1 prise de courant 2P+T 16A/230V~.
- Puissance maxi : 3500W.
- Utilisation intérieure.
- Pour allumer/éteindre en toute fiabilité les appareils domestiques, de surveillance, les aquariums, les lampes d'ambiance...
- Egalement dissuasion efficace contre les cambriolages grâce à la commutation aléatoire.
- 10 programmes marche/arrêt.
- Choix du mode 12 ou 24 heures.
- Cycle 7 jours.
- Temps minimum de programmation : 1 min.
- Fonction aléatoire en cas d'absences.
- Sauvegarde des données en cas de panne d'électricité.
- Commutation horaire d'été/d'hiver.
- Ecran LCD avec indication des secondes.
- Simplicité de manipulation.
- Batterie rechargeable NiMH 1,2V > 100 heures inclus. Durée de chargement : 14 heures environ.



Référence	1506551
Code-barre	3281855065513
UV	6
Emballage	Carton illustré
Nombre de piles/batteries	1 pc
Type de batterie	Pile bouton
Technologie batterie	Nickel-métal-hydré
Courant maximum admissible	16 A
Couleur	blanc





Adaptateur avec prolongateur + fiche différentielle 10mA IP44

Muni d'une fiche différentielle 10mA pour une protection efficace de la vie humaine.

- 1 fiche 2P+T 16A/230V~.
- 1 prolongateur 16A/230V~ à clapet.
- Équipement de protection individuelle.
- La fiche différentielle 10mA permet la protection des vies humaines, par une rupture d'alimentation si un courant de fuite est détecté.
- Usage professionnel et domestique.
- Puissance maxi sous 230V~: 3500W.



Référence	1132731
Code-barre	3281851327318
UV	10
Longueur de câble	0,5 m
Type de câble	H07RN-F 3G1,5
Qualité du câble	Néoprène
Couleur du câble	noir
Indice de protection (IP)	IP44
Raccordement	Fiche / Prolongateur avec mise à la terre
Type de fiche	Typ E (FR)
Type de prise de courant/ Prolongateur	Typ E (FR)



Adaptateur 4 prises Powerblock + fiche différentielle 10mA IP44

Muni d'une fiche différentielle 10mA pour une protection efficace de la vie humaine.

- 1 fiche 2P+T 16A/230V~.
- 4 prises de courant 16A/230V~ à clapets.
- Puissance maxi sous 230V~: 3500W.
- Équipement de protection individuelle.
- La fiche différentielle 10mA permet la protection des vies humaines, par une rupture d'alimentation si un courant de fuite est détecté.
- Bloc prises mobile Powerblock multifonctionnel, compact et adaptable selon besoins.
- Le Powerblock, bloc prises de courant mobile peut s'utiliser suspendu grâce au crochet rabattable ou posé au sol.
- Sa couleur jaune assure une bonne visibilité du point de raccordement électrique.
- Usage professionnel et domestique.



Référence	1132741
Code-barre	3281851327417
UV	4
Longueur de câble	1,5 m
Type de câble	H07RN-F 3G1,5
Qualité du câble	Néoprène
Couleur du câble	noir
Indice de protection (IP)	IP44
Raccordement	Fiche / Prolongateur avec mise à la terre
Type de fiche	Typ E (FR)
Type de prise de courant/ Prolongateur	Typ E (FR)



Adaptateur 4 prises Powerblock + fiche différentielle 30mA IP44

Muni d'une fiche différentielle 30mA pour une protection efficace de la vie humaine.

- 1 fiche 2P+T 16A/230V~.
- 4 prises de courant 16A/230V~ à clapets.
- Puissance maxi sous 230V~: 3500W.
- Équipement de protection individuelle.
- La fiche différentielle 30mA permet la protection des vies humaines, par une rupture d'alimentation si un courant de fuite est détecté.
- Bloc prises mobile Powerblock multifonctionnel, compact et adaptable selon besoins.
- Le Powerblock, bloc prises de courant mobile peut s'utiliser suspendu grâce au crochet rabattable ou posé au sol.
- Sa couleur jaune assure une bonne visibilité du point de raccordement électrique.
- Usage professionnel et domestique en milieu humide: filtration de piscine hors sol, guirlandes lumineuses extérieures, pompes électriques, caravanning, plaisance.



Référence	1132751
Code-barre	3281851327516
UV	4
Longueur de câble	2 m
Type de câble	H07RN-F 3G1,5
Qualité du câble	Néoprène
Couleur du câble	noir
Indice de protection (IP)	IP44
Raccordement	Fiche / Prolongateur avec mise à la terre
Type de fiche	Typ E (FR)
Type de prise de courant/ Prolongateur	Typ E (FR)



DISTRIBUTION ÉLECTRIQUE



ENROULEURS DE CÂBLE - EXTÉRIEUR

Enrouleur Automatique Box /
Enrouleur de câble :
Garant® / Maxi Garant® / Silver / Pro / Super-Solid

48



ENROULEURS DE CÂBLE - INTÉRIEUR

Box de câble / Enrouleur Automatique Box /
Enrouleur de câble :
Standard / Standard Garden / Silver

64



ENROULEURS VIDES & A TUYAU

76



RALLONGES ÉLECTRIQUES - EXTÉRIEUR

80



RALLONGES ÉLECTRIQUES - INTÉRIEUR

83



COFFRETS DE DISTRIBUTION

89



FICHES ET PROLONGATEURS

99



Enrouleur Automatique Box Electric ABE 20 IP44

- 1 fiche 2P+T 16A/230V~.
- 1 prolongateur 16A/230V~ à clapet.
- Puissance maxi: câble non déroulé 1000W - câble déroulé 2300W.
- Pour l'industrie et l'artisanat.
- Boîtier robuste en plastique.
- Ressort à spirale muni d'un dispositif d'arrêt.
- Contacts par frottements très performants.
- Voyant de mise en service.
- Avec disjoncteur thermique.



Référence	1241201
Code-barre	3281852412013
UV	1
Longueur de câble	20 m
Longueur câble supplémentaire	1,5 m
Type de câble	H07RN-F 3G1,5
Qualité du câble	Néoprène
Couleur du câble	noir
Indice de protection (IP)	IP44



Enrouleur Automatique Box Electric ABE 12 IP44

- 1 fiche 2P+T 16A/230V~.
- 1 prolongateur 16A/230V~ à clapet.
- Puissance maxi: câble non déroulé 1200W - câble déroulé 1800W.
- Pour l'industrie et l'artisanat.
- Boîtier robuste en plastique.
- Ressort à spirale muni d'un dispositif d'arrêt.
- Contacts par frottements très performants.
- Voyant de mise en service.
- Avec disjoncteur thermique.



Référence	1241221
Code-barre	3281852412211
UV	1
Longueur de câble	12 m
Longueur câble supplémentaire	1,5 m
Type de câble	H07RN-F 3G2,5
Qualité du câble	Néoprène
Couleur du câble	noir
Indice de protection (IP)	IP44



Enrouleur de câble Garant® BT-RB IP44 Bretec®

- 4 prises de courant 2P+T 16A/230V~ à clapet.
- 1 fiche 2P+T 16A/230V~.
- Puissance maxi : câble non déroulé 1000W - câble déroulé 3300W.
- Câble 1.50m relié à la fiche pour faciliter le branchement sur la prise fixe.
- Cet appareil est conçu pour assurer une grande liberté d'action lors de l'utilisation d'outils électroportatifs en hauteur sur des échelles, des échafaudages, des charpentes, etc.
- Large poignée ergonomique en matière isolante moulée.
- Bouton tournant avec logostar pour un enroulement facile du câble.
- Bloc prises mobile Powerblock multifonctionnel, compact et adaptable selon besoins.
- Le Powerblock, bloc prises de courant mobile peut s'utiliser suspendu grâce au crochet rabattable ou posé au sol.
- Sa couleur jaune assure une bonne visibilité du point de raccordement électrique.
- Clips de fixation noir du câble pour assurer son maintien pendant le transport.
- Un enrouleur très pratique et très facile à manipuler grâce à la technologie Bretec®.
- Enfin, un enrouleur qui fait la différence avec les enrouleurs conventionnels.
- Même lorsque l'enrouleur est connecté sur le réseau électrique, le câble peut-être déroulé très simplement.
- Pendant la manœuvre, seul le tambour tourne sans entraîner le cordon de raccordement qui reste toujours immobile.
- Avec guide-câble.
- Avec disjoncteur thermique.



Référence	1134431	1134441	1134451
Code-barre	3281851344315	3281851344414	3281851344513
UV	1	1	1
Longueur de câble	23,5 m	38,5 m	38,5 m
Longueur câble supplémentaire	1,5 m	1,5 m	1,5 m
Type de câble	H07RN-F 3G2,5	H07RN-F 3G1,5	H07RN-F 3G2,5
Qualité du câble	Néoprène	Néoprène	Néoprène
Couleur du câble	noir	noir	noir
Indice de protection (IP)	IP44	IP44	IP44
Tambour-Ø	290 mm	290 mm	320 mm



Enrouleur de câble Garant® SP IP44

- 4 prises de courant 2P+T 16A/230V~ à clapet.
- 1 fiche 2P+T 16A/230V~.
- Puissance maxi : câble non déroulé 1000W - câble déroulé 3500W.
- Enrouleur très robuste construit conformément à la réglementation en vigueur dans le bâtiment, les travaux publics, les usines et autres chantiers professionnels.
- Large poignée ergonomique en matière isolante moulée.
- Bouton tournant avec logostar pour un enroulement facile du câble.
- Clips de fixation noir du câble pour assurer son maintien pendant le transport.
- Avec guide-câble.
- Avec disjoncteur thermique.



Référence	1136921	1136941	1136931	1136951
Code-barre	3281851369219	3281851369417	3281851369318	3281851369516
UV	1	1	1	1
Longueur de câble	25 m	25 m	40 m	40 m
Type de câble	H07RN-F 3G1,5	H07RN-F 3G2,5	H07RN-F 3G1,5	H07RN-F 3G2,5
Qualité du câble	Néoprène	Néoprène	Néoprène	Néoprène
Couleur du câble	noir	noir	noir	noir
Indice de protection (IP)	IP44	IP44	IP44	IP44
Tambour-Ø	290 mm	290 mm	290 mm	320 mm



Enrouleur de câble Garant® SP-RB IP44

- 4 prises de courant 2P+T 16A/230V~ à clapet.
- 1 fiche 2P+T 16A/230V~.
- Puissance maxi: câble non déroulé 1000W - câble déroulé 3300W.
- Large poignée ergonomique en matière isolante moulée.
- Bouton tournant avec logostar pour un enroulement facile du câble.
- Enrouleur très robuste conçu pour fonctionner sur les chantiers du bâtiment, des travaux publics, des usines et autres chantiers professionnels.
- Un enrouleur très pratique et très facile à manipuler grâce à la technologie Bretec®. Enfin, un enrouleur qui fait la différence avec les enrouleurs conventionnels.
- Même lorsque l'enrouleur est connecté sur le réseau électrique, le câble peut-être déroulé très simplement.
- Pendant la manœuvre, seul le tambour tourne, sans entraîner le socle de prises de courant qui reste toujours immobile.
- De ce fait, les cordons des machines qui y sont branchés, ne seront jamais arrachés, ni emmêlés. Le système Bretec® apporte la souplesse et le confort.
- Clips de fixation noir du câble pour assurer son maintien pendant le transport.
- Avec guide-câble.
- Avec disjoncteur thermique.



Référence	1139831
Code-barre	3281851398318
UV	1
Longueur de câble	40 m
Type de câble	H07RN-F 3G1,5
Qualité du câble	Néoprène
Couleur du câble	noir
Indice de protection (IP)	IP44
Tambour-Ø	290 mm

Enrouleurs série Maxi Garant®

Large poignée ergonomique en matière isolante moulée.

Poignée manivelle.

Câble H07RN-F à usage professionnel.

Socle à 4 prises de courant 2P+T 16A/230V~

Protection thermique.

Tambour de grande contenance moulé en matière anti-chocs.

Fiche 2P+T 16A/230V~.

Support en tube cintré. Solide, stable et pratique. Facile à porter. Forme étudiée pour empêcher le câble de rester coincé derrière le tambour. Revêtement époxy cuit au four.

Pied renforcé assurant une position très stable.

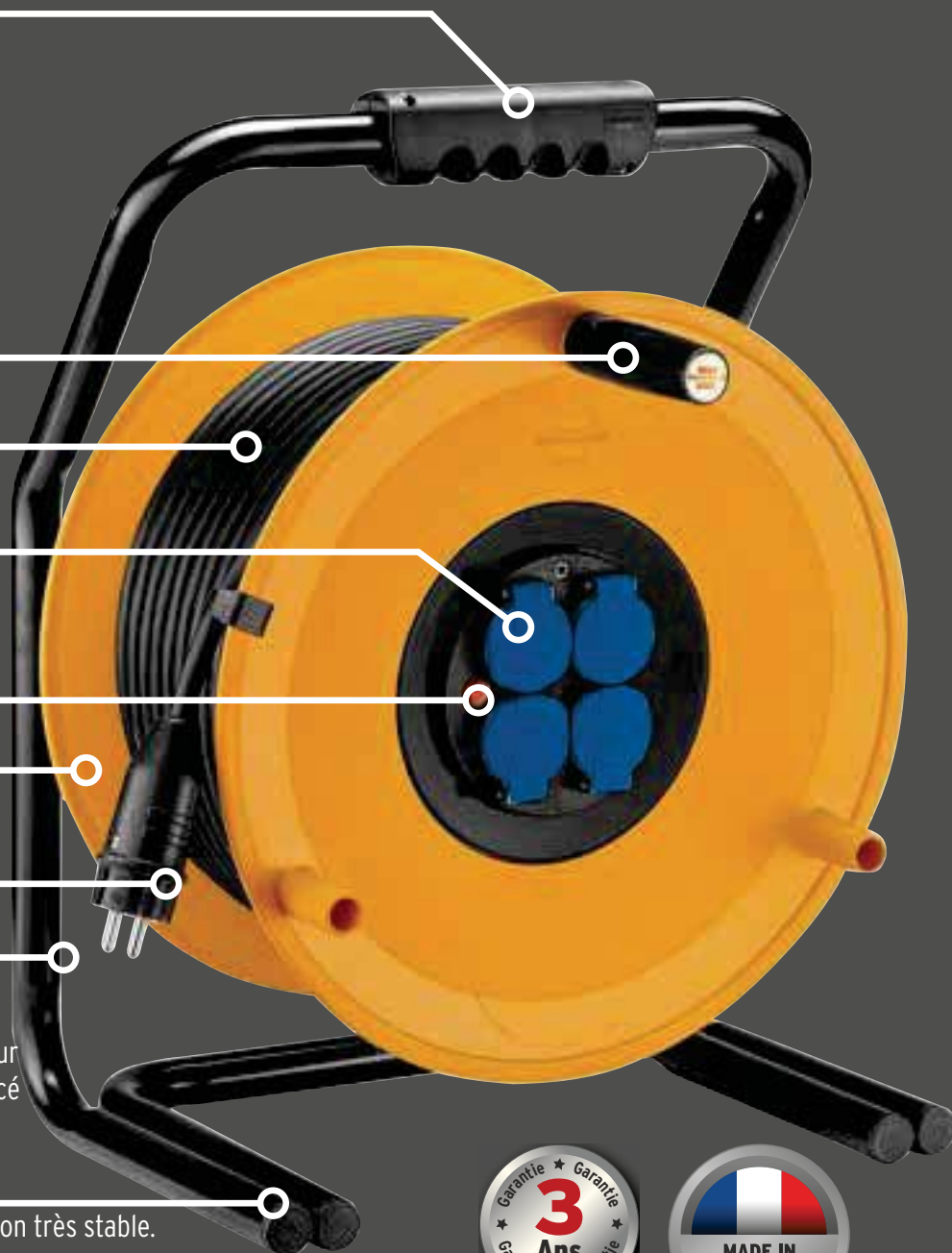



Enrouleur de câble Maxi Garant® 4S IP44

- 4 prises de courant 2P+T 16A/230V~ à clapet.
- 1 fiche 2P+T 16A/230V~.
- Puissance maxi : câble non déroulé 1000W - câble déroulé 3500W.
- Support en tube cintré. Solide, stable et pratique. Facile à porter. Forme étudiée pour empêcher le câble de rester coincé derrière le tambour. Revêtement époxy cuit au four.
- Support renforcé assurant une position très stable.
- Large poignée ergonomique en matière isolante moulée.
- Poignée manivelle avec pastille logo.
- Clips de fixation noir du câble pour assurer son maintien pendant le transport.
- Avec disjoncteur thermique.



Référence	1243221
Code-barre	3281852432219
UV	1
Longueur de câble	50 m
Type de câble	H07RN-F 3G2,5
Qualité du câble	Néoprène
Couleur du câble	noir
Indice de protection (IP)	IP44
Tambour-Ø	380 mm



Enrouleur de câble Maxi Garant® CEE IP44

Le complément idéal de votre coffret de chantier.

- Prolongateur CEE 16A/415V~ avec volet d'obturation.
- 1 fiche CEE 16A/415V~.
- Puissance maxi : câble non déroulé 1500W - câble déroulé 11000W.
- Câble 1.50m relié à la fiche pour faciliter le branchement sur la prise fixe.
- Câble en caoutchouc robuste de grande qualité.
- Enrouleur très robuste conçu pour fonctionner sur les chantiers du bâtiment, des travaux publics, des usines et autres chantiers professionnels.
- Support en tube cintré. Solide, stable et pratique. Facile à porter. Forme étudiée pour empêcher le câble de rester coincé derrière le tambour. Revêtement époxy cuit au four.
- Tambour de grande contenance moulé en matière anti-chocs.
- Large poignée ergonomique en matière isolante moulée.
- Poignée manivelle avec pastille logo.
- Sangle-support de fiche grand format.
- Support renforcé assurant une position très stable.
- Clips de fixation noir du câble pour assurer son maintien pendant le transport.



Référence	1243341
Code-barre	3281852433414
UV	1
Longueur de câble	38,5 m
Longueur câble supplémentaire	1,5 m
Type de câble	H07RN-F 5G2,5
Qualité du câble	Néoprène
Couleur du câble	noir
Indice de protection (IP)	IP44
Tambour-Ø	380 mm



Enrouleur de câble Maxi Garant® CEE IP44

Le complément idéal de votre coffret de chantier.

- Prolongateur CEE 32A/415V~ avec volet d'obturation.
- 1 fiche CEE 32A/415V~.
- Puissance maxi : câble non déroulé 1500W - câble déroulé 22000W.
- Câble 1.50m relié à la fiche pour faciliter le branchement sur la prise fixe.
- Enrouleur très robuste conçu pour fonctionner sur les chantiers du bâtiment, des travaux publics, des usines et autres chantiers professionnels.
- Câble en caoutchouc robuste de grande qualité.
- Large poignée ergonomique en matière isolante moulée.
- Poignée manivelle avec pastille logo.
- Tambour de grande contenance moulé en matière anti-chocs.
- Support en tube cintré. Solide, stable et pratique. Facile à porter. Forme étudiée pour empêcher le câble de rester coincé derrière le tambour. Revêtement époxy cuit au four.
- Clips de fixation noir du câble pour assurer son maintien pendant le transport.
- Sangle-support de fiche grand format.
- Support renforcé assurant une position très stable.



Référence	1243361
Code-barre	3281852433612
UV	1
Longueur de câble	28,5 m
Longueur câble supplémentaire	1,5 m
Type de câble	H07RN-F 5G4,0
Qualité du câble	Néoprène
Couleur du câble	noir
Indice de protection (IP)	IP44
Tambour-Ø	380 mm



Enrouleur de câble Maxi Garant® CEE IP44

Le complément idéal de votre coffret de chantier.

- 3 prises de courant CEE 32A/415V~ à clapet.
- 1 fiche CEE 32A/415V~.
- Puissance maxi : câble non déroulé 1500W - câble déroulé 22000W.
- Câble en caoutchouc robuste de grande qualité.
- Large poignée ergonomique en matière isolante moulée.
- Enrouleur très robuste conçu pour fonctionner sur les chantiers du bâtiment, des travaux publics, des usines et autres chantiers professionnels.
- Poignée manivelle avec pastille logo.
- Tambour de grande contenance moulé en matière anti-chocs.
- Support en tube cintré. Solide, stable et pratique. Facile à porter. Forme étudiée pour empêcher le câble de rester coincé derrière le tambour. Revêtement époxy cuit au four.
- Support renforcé assurant une position très stable.
- Avec disjoncteur thermique.



Référence	1243261
Code-barre	3281852432615
UV	1
Longueur de câble	30 m
Type de câble	H07RN-F 5G4,0
Qualité du câble	Néoprène
Couleur du câble	noir
Indice de protection (IP)	IP44
Tambour-Ø	380 mm



Enrouleur de câble Maxi Garant® CEE IP44

Le complément idéal de votre coffret de chantier.

- 3 prises de courant CEE 16A/415V~ à clapet.
- 1 fiche CEE 16A/415V~.
- Puissance maxi : câble non déroulé 1500W - câble déroulé 11000W.
- Enrouleur très robuste conçu pour fonctionner sur les chantiers du bâtiment, des travaux publics, des usines et autres chantiers professionnels.
- Câble en caoutchouc robuste de grande qualité.
- Tambour de grande contenance moulé en matière anti-chocs.
- Support renforcé assurant une position très stable.
- Support en tube cintré. Solide, stable et pratique. Facile à porter. Forme étudiée pour empêcher le câble de rester coincé derrière le tambour. Revêtement époxy cuit au four.
- Large poignée ergonomique en matière isolante moulée.
- Poignée manivelle avec pastille logo.
- Avec disjoncteur thermique.



Référence	1243241
Code-barre	3281852432417
UV	1
Longueur de câble	40 m
Type de câble	H07RN-F 5G2,5
Qualité du câble	Néoprène
Couleur du câble	noir
Indice de protection (IP)	IP44
Tambour-Ø	380 mm



Enrouleur de câble Maxi Garant® CEE IP44

Le complément idéal de votre coffret de chantier.



- Equipé de :
 - 1 fiche 1P+N+T 16A/230V~.
 - 3 prises de courant 1P+N+T 16A/230V~ à clapet.
- Puissance maxi : câble non déroulé 1000W - câble déroulé 3500W.
- Enrouleur très robuste conçu pour fonctionner sur les chantiers du bâtiment, des travaux publics, des usines et autres chantiers professionnels.
- Tambour de grande contenance moulé en matière anti-chocs.
- Support en tube cintré. Solide, stable et pratique. Facile à porter. Forme étudiée pour empêcher le câble de rester coincé derrière le tambour. Revêtement époxy cuit au four.
- Support renforcé assurant une position très stable.
- Large poignée ergonomique en matière isolante moulée.
- Poignée manivelle avec pastille logo.
- Avec disjoncteur thermique.

Référence	1243231
Code-barre	3281852432318
UV	1
Longueur de câble	50 m
Type de câble	H07RN-F 3G2,5
Qualité du câble	Néoprène
Couleur du câble	noir
Indice de protection (IP)	IP44
Tambour-Ø	380 mm



CABLEPILOT

Nouvelle poignée pour un guidage parfait du câble



Il assure une totale liberté de mouvements pendant le transport.

Nous avons toujours assez à porter ! Avec le **CABLEPILOT** gardez les mains libres.



Pratique à suspendre.

Grâce au **CABLEPILOT**, accrochez très facilement votre enrouleur à un échafaudage ou une échelle.



Un déroulement et enroulement en toute sécurité et rapidité.

Grâce au **CABLEPILOT** le câble est guidé sans risque d'emmêlement.



Grâce à sa poignée basculante, le déroulement du câble peut se faire dans les 2 sens.

Vous choisissez votre sens de déroulement soit par la gauche soit par la droite. Le **CABLEPILOT** s'adapte avec souplesse.



Enrouleur de câble Silver Baby IP44

- 4 prises de courant 2P+T 16A/230V~ à clapet.
- 1 fiche 2P+T 16A/230V~.
- Puissance maxi : câble non déroulé 1000W - câble déroulé 3500W.
- Poignée de transport ergonomique en matière plastique moulée.
- Bouton tournant avec logostar pour un enroulement facile du câble.
- Flasques acier galvanisé. Moyeu en matière isolante renforcé.
- Avec disjoncteur thermique.



Carton de 8 enrouleurs

Référence	1207911	1207911008
Code-barre	3281852079117	3281859110080
UV	1	1
Longueur de câble	10 m	10 m
Type de câble	H07RN-F 3G1,5	H07RN-F 3G1,5
Qualité du câble	Néoprène	Néoprène
Couleur du câble	rouge	rouge
Indice de protection (IP)	IP44	IP44
Tambour-Ø	190 mm	190 mm



Enrouleur de câble Silver S IP44

- 4 prises de courant 2P+T 16A/230V~ à clapet.
- 1 fiche 2P+T 16A/230V~.
- Puissance maxi : câble non déroulé 1000W - câble déroulé 3500W.
- Poignée de transport innovante Cablepilot® pour un guidage parfait du câble. Bascule des 2 côtés permettant ainsi un transport et une accroche facile.
- A la poignée Cablepilot®, 2 trous adaptés à la dimension de la fiche permettent un rangement facile.
- Bouton tournant avec logostar pour un enroulement facile du câble.
- Flasques acier galvanisé. Moyeu en matière isolante renforcé.
- Avec disjoncteur thermique.

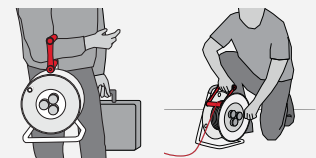

Référence	1207921
Code-barre	3281852079216
UV	1
Longueur de câble	25 m
Type de câble	H07RN-F 3G1,5
Qualité du câble	Néoprène
Couleur du câble	rouge
Indice de protection (IP)	IP44
Tambour-Ø	240 mm



Enrouleur de câble Silver IP44

- 4 prises de courant 2P+T 16A/230V~ à clapet.
- 1 fiche 2P+T 16A/230V~.
- Puissance maxi : câble non déroulé 1000W - câble déroulé 3500W.
- Poignée de transport innovante Cablepilot® pour un guidage parfait du câble. Bascule des 2 côtés permettant ainsi un transport et une accroche facile.
- A la poignée Cablepilot®, 2 trous adaptés à la dimension de la fiche permettent un rangement facile.
- Bouton tournant avec logostar pour un enroulement facile du câble.
- Flasques acier galvanisé. Moyeu en matière isolante renforcé.
- Avec disjoncteur thermique.



CABLEPILOT



Référence	1207941	1207961	1207931
Code-barre	3281852079414	3281852079612	3281852079315
UV	1	1	1
Longueur de câble	25 m	33 m	40 m
Type de câble	H07RN-F 3G2,5	H07RN-F 3G2,5	H07RN-F 3G1,5
Qualité du câble	Néoprène	Néoprène	Néoprène
Couleur du câble	rouge	rouge	rouge
Indice de protection (IP)	IP44	IP44	IP44
Tambour-Ø	290 mm	290 mm	290 mm



Enrouleur de câble Silver XL IP44

- 4 prises de courant 2P+T 16A/230V~ à clapet.
- 1 fiche 2P+T 16A/230V~.
- Puissance maxi : câble non déroulé 1000W - câble déroulé 3500W.
- Poignée de transport innovante Cablepilot® pour un guidage parfait du câble. Bascule des 2 côtés permettant ainsi un transport et une accroche facile.
- A la poignée Cablepilot®, 2 trous adaptés à la dimension de la fiche permettent un rangement facile.
- Bouton tournant avec logostar pour un enroulement facile du câble.
- Flasques acier galvanisé. Moyeu en matière isolante renforcé.
- Avec disjoncteur thermique.



CABLEPILOT



Référence	1207951
Code-barre	3281852079513
UV	1
Longueur de câble	40 m
Type de câble	H07RN-F 3G2,5
Qualité du câble	Néoprène
Couleur du câble	rouge
Indice de protection (IP)	IP44
Tambour-Ø	320 mm



Enrouleur de câble Baby Pro IP44

- 4 prises de courant 2P+T 16A/230V~ à clapet.
- 1 fiche 2P+T 16A/230V~.
- Puissance maxi : câble non déroulé 1000W - câble déroulé 3500W.
- Poignée de transport ergonomique en matière plastique moulée.
- Bouton tournant avec logostar pour un enroulement facile du câble.
- Clips de fixation noir du câble pour assurer son maintien pendant le transport.
- Avec disjoncteur thermique.



Référence	1079281
Code-barre	3281850792810
UV	1
Longueur de câble	10 m
Type de câble	H07RN-F 3G1,5
Qualité du câble	Néoprène
Couleur du câble	noir
Indice de protection (IP)	IP44
Tambour-Ø	180 mm



Enrouleur de câble Kid Pro IP44

- 4 prises de courant 2P+T 16A/230V~ à clapet.
- 1 fiche 2P+T 16A/230V~.
- Puissance maxi : câble non déroulé 1000W - câble déroulé 3500W.
- Poignée de transport innovante Cablepilot® pour un guidage parfait du câble. Bascule des 2 côtés permettant ainsi un transport et une accroche facile.
- A la poignée Cablepilot®, 2 trous adaptés à la dimension de la fiche permettent un rangement facile.
- Bouton tournant avec logostar pour un enroulement facile du câble.
- Support en tube acier galvanisé. Bouton tournant avec logostar.
- Avec disjoncteur thermique.

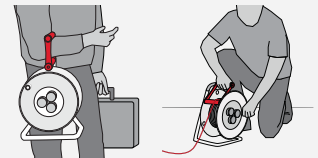

Référence	1079341
Code-barre	3281850793411
UV	1
Longueur de câble	15 m
Type de câble	H07RN-F 3G2,5
Qualité du câble	Néoprène
Couleur du câble	noir
Indice de protection (IP)	IP44
Tambour-Ø	240 mm



Enrouleur de câble Standard Pro IP44

- 4 prises de courant 2P+T 16A/230V~ à clapets.
- 1 fiche 2P+T 16A/230V~.
- Puissance maxi : câble non déroulé 1000W - câble déroulé 3500W.
- Poignée de transport innovante Cablepilot® pour un guidage parfait du câble. Bascule des 2 côtés permettant ainsi un transport et une accroche facile.
- A la poignée Cablepilot®, 2 trous adaptés à la dimension de la fiche permettent un rangement facile.
- Bouton tournant avec logostar pour un enroulement facile du câble.
- Avec disjoncteur thermique.



Référence	1206921	1206941	1206931	1233121
Code-barre	3281852069217	3281852069415	3281852069316	3281852331215
UV	1	1	1	1
Longueur de câble	25 m	25 m	40 m	40 m
Type de câble	H07RN-F 3G1,5	H07RN-F 3G2,5	H07RN-F 3G1,5	H07RN-F 3G2,5
Qualité du câble	Néoprène	Néoprène	Néoprène	Néoprène
Couleur du câble	noir	noir	noir	noir
Indice de protection (IP)	IP44	IP44	IP44	IP44
Tambour-Ø	290 mm	290 mm	290 mm	320 mm



Enrouleur de câble Standard RB Pro IP44

- 4 prises de courant 16A/230V~ à clapets.
- 1 fiche 2P+T 16A/230V~.
- Puissance maxi: câble non déroulé 1000W - câble déroulé 3300W.
- Enrouleur économique avec la technologie Bretec®. Le tambour tourne, les prises ne bougent pas.
- Combinez l'avantage du „Contact-Rotobrenn“ Bretec® avec un prix très étudié.
- Poignée de transport innovante Cablepilot® pour un guidage parfait du câble. Bascule des 2 côtés permettant ainsi un transport et une accroche facile.
- A la poignée Cablepilot®, 2 trous adaptés à la dimension de la fiche permettent un rangement facile.
- Bouton tournant avec logostar pour un enroulement facile du câble.
- Avec disjoncteur thermique.



Référence	1206841	1206831	1233141
Code-barre	3281852068418	3281852068319	3281852331413
UV	1	1	1
Longueur de câble	25 m	40 m	40 m
Type de câble	H07RN-F 3G2,5	H07RN-F 3G1,5	H07RN-F 3G2,5
Qualité du câble	Néoprène	Néoprène	Néoprène
Couleur du câble	noir	noir	noir
Indice de protection (IP)	IP44	IP44	IP44
Tambour-Ø	290 mm	290 mm	320 mm



Enrouleur de câble Standard BT Pro IP44

- 4 prises de courant 2P+T 16A/230V~ à clapets.
- 1 fiche 2P+T 16A/230V~.
- Puissance maxi : câble non déroulé 1000W - câble déroulé 3500W.
- Câble 1.50m relié à la fiche pour faciliter le branchement sur la prise fixe.
- Poignée de transport innovante Cablepilot® pour un guidage parfait du câble. Bascule des 2 côtés permettant ainsi un transport et une accroche facile.
- Enrouleur à bloc mobile avec 4 prises de courant monté en bout de câble pour tous travaux d'accès difficile (sur échelles, échafaudage, etc.).
- Bloc prises mobile Powerblock multifonctionnel, compact et adaptable selon besoins.
- Le Powerblock, bloc prises de courant mobile peut s'utiliser suspendu grâce au crochet rabattable ou posé au sol.
- Sa couleur jaune assure une bonne visibilité du point de raccordement électrique.
- Bouton tournant avec logostar pour un enroulement facile du câble.
- Pour le rangement de la fiche : une patte de fixation.
- Avec disjoncteur thermique.



Référence	1202441	1233221
Code-barre	3281852024414	3281852332212
UV	1	1
Longueur de câble	38,5 m	38,5 m
Longueur câble supplémentaire	1,5 m	1,5 m
Type de câble	H07RN-F 3G1,5	H07RN-F 3G2,5
Qualité du câble	Néoprène	Néoprène
Couleur du câble	noir	noir
Indice de protection (IP)	IP44	IP44
Tambour-Ø	290 mm	320 mm



Enrouleur de câble Standard BT-RB Pro IP44

- 4 prises de courant 16A/230V~ à clapets.
- 1 fiche 2P+T 16A/230V~.
- Puissance maxi: câble non déroulé 1000W - câble déroulé 3300W.
- Câble 1.50m relié à la fiche pour faciliter le branchement sur la prise fixe.
- Poignée de transport innovante Cablepilot® pour un guidage parfait du câble. Bascule des 2 côtés permettant ainsi un transport et une accroche facile.
- Bouton tournant avec logostar pour un enroulement facile du câble.
- Enrouleur à „Contact-Rotobrenn“ Bretec®. Le tambour tourne, le cordon ne bouge pas.
- Le Powerblock, bloc prises de courant mobile peut s'utiliser suspendu grâce au crochet rabattable ou posé au sol.
- La combinaison du bloc mobile avec prises de courant et du „Contact-Rotobrenn“ Bretec®.
- Bloc prises mobile Powerblock multifonctionnel, compact et adaptable selon besoins.
- Sa couleur jaune assure une bonne visibilité du point de raccordement électrique.
- Pour le rangement de la fiche : une patte de fixation.
- Avec disjoncteur thermique.



Référence	1202461
Code-barre	3281852024612
UV	1
Longueur de câble	38,5 m
Longueur câble supplémentaire	1,5 m
Type de câble	H07RN-F 3G1,5
Qualité du câble	Néoprène
Couleur du câble	noir
Indice de protection (IP)	IP44
Tambour-Ø	290 mm



Enrouleur de câble Standard FD Pro 10mA IP44

- 4 prises de courant 2P+T 16A/230V~ à clapets.
- 1 fiche 2P+T 16A/230V~ avec protection différentielle 10mA.
- Puissance maxi : câble non déroulé 1000W - câble déroulé 3500W.
- La fiche différentielle 10mA permet la protection des vies humaines, par une rupture d'alimentation si un courant de fuite est détecté.
- Poignée de transport innovante Cablepilot® pour un guidage parfait du câble. Bascule des 2 côtés permettant ainsi un transport et une accroche facile.
- A la poignée Cablepilot®, 2 trous adaptés à la dimension de la fiche permettent un rangement facile.
- Bouton tournant avec logostar pour un enroulement facile du câble.
- Avec disjoncteur thermique.



Référence	1209101
Code-barre	3281852091010
UV	1
Longueur de câble	25 m
Type de câble	H07RN-F 3G2,5
Qualité du câble	Néoprène
Couleur du câble	noir
Indice de protection (IP)	IP44
Tambour-Ø	290 mm



Enrouleur de câble Standard FD Pro 30mA IP44

L'enrouleur avec une protection différentielle 30mA.

- 4 prises de courant 2P+T 16A/230V~ à clapets.
- 1 fiche 2P+T 16A/230V~ avec protection différentielle 30mA.
- Puissance maxi : câble non déroulé 1000W - câble déroulé 3500W.
- La fiche différentielle 30mA permet la protection des vies humaines, par une rupture d'alimentation si un courant de fuite est détecté.
- Poignée de transport innovante Cablepilot® pour un guidage parfait du câble. Bascule des 2 côtés permettant ainsi un transport et une accroche facile.
- A la poignée Cablepilot®, 2 trous adaptés à la dimension de la fiche permettent un rangement facile.
- Bouton tournant avec logostar pour un enroulement facile du câble.
- Avec disjoncteur thermique.



Référence	1209121	1239121
Code-barre	3281852091218	3281852391219
UV	1	1
Longueur de câble	25 m	40 m
Type de câble	H07RN-F 3G2,5	H07RN-F 3G2,5
Qualité du câble	Néoprène	Néoprène
Couleur du câble	noir	noir
Indice de protection (IP)	IP44	IP44
Tambour-Ø	290 mm	320 mm



Enrouleur de câble Super-Solid IP44

- 4 prises de courant 2P+T 16A/230V~ à clapet.
- 1 fiche 2P+T 16A/230V~.
- Puissance maxi : câble non déroulé 1000W - câble déroulé 3500W.
- Châssis en tube acier galvanisé innovant:
 - Surface d'appui plus large pour une stabilité accrue
 - Protection du tambour améliorée
- Bouton tournant avec logostar pour un enroulement facile du câble.
- Poignée de transport avec mousse.
- Avec disjoncteur thermique.



Référence	1208911
Code-barre	3281852089116
UV	1
Longueur de câble	10 m
Type de câble	H07RN-F 3G1,5
Qualité du câble	Néoprène
Couleur du câble	noir
Indice de protection (IP)	IP44
Tambour-Ø	180 mm



Enrouleur de câble Super-Solid IP44

- 4 prises de courant 2P+T 16A/230V~ à clapet.
- 1 fiche 2P+T 16A/230V~.
- Puissance maxi : câble non déroulé 1000W - câble déroulé 3500W.
- Châssis en tube acier galvanisé innovant:
 - Surface d'appui plus large pour une stabilité accrue
 - Protection du tambour améliorée
- Bouton tournant avec logostar pour un enroulement facile du câble.
- Poignée de transport avec guide-câble.
- Avec disjoncteur thermique.



Référence	1208921	1208971	1208981	1208901
Code-barre	3281852089215	3281852089710	3281852089819	3281852089017
UV	1	1	1	1
Longueur de câble	20 m	30 m	30 m	40 m
Type de câble	H07RN-F 3G1,5	H07RN-F 3G1,5	H07RN-F 3G2,5	H07RN-F 3G2,5
Qualité du câble	Néoprène	Néoprène	Néoprène	Néoprène
Couleur du câble	noir	noir	noir	noir
Indice de protection (IP)	IP44	IP44	IP44	IP44
Tambour-Ø	240 mm	290 mm	290 mm	320 mm



Design-Box CL-S

Mini-enrouleur avec un boîtier en matière isolante moulée, aux formes et aux couleurs décoratives.

- 4 prises 2P+T 16A/230V~.
- 1 fiche 2P+T 16A/230V~.
- Puissance maxi sous 230V~: 2300W.
- Tambour étudié pour assurer une facilité d'enroulement de déroulement du câble.
- Manipulation facilitée par des empreintes ergonomiques sur le boîtier.

	noir, vert	noir, jaune	noir, rouge	noir, bleu
Référence	1102281	1102261	1102241	1102231
Code-barre	3281851022817	3281851022619	3281851022411	3281851022312
UV	4	4	4	4
Longueur de câble	3 m	3 m	3 m	3 m
Type de câble	H05VV-F 3G1,0	H05VV-F 3G1,0	H05VV-F 3G1,0	H05VV-F 3G1,0
Qualité du câble	PVC / Vinyle	PVC / Vinyle	PVC / Vinyle	PVC / Vinyle
Couleur du câble	noir	noir	noir	noir
Indice de protection (IP)	IP20	IP20	IP20	IP20



Confort-Line

Enrouleur à usage domestique, muni d'un boîtier moulé en matière isolante anti-chocs aux formes esthétiques.

- 4 prises 2P+T 16A/230V~.
- 1 fiche 2P+T 16A/230V~.
- Puissance maxi sous 230V~: 2300W.
- Bouton tournant avec logostar pour un enroulement facile du câble.
- Poignée ergonomique avec un crochet métallique escamotable permettant d'accrocher l'appareil aisément.
- Le tambour est étudié pour assurer un enroulement et un déroulement facile du câble.
- Avec disjoncteur thermique.

	noir	noir, vert	noir, jaune	noir, bleu	noir, vert
Référence	1102501	1102581	1102561	1102531	1102781
Code-barre	3281851025016	3281851025818	3281851025610	3281851025313	3281851027812
UV	5	5	5	5	5
Longueur de câble	5 m	5 m	5 m	5 m	10 m
Type de câble	H05VV-F 3G1,0	H05VV-F 3G1,0	H05VV-F 3G1,0	H05VV-F 3G1,0	H05VV-F 3G1,0
Qualité du câble	PVC / Vinyle	PVC / Vinyle	PVC / Vinyle	PVC / Vinyle	PVC / Vinyle
Couleur du câble	noir	noir	noir	noir	noir
Indice de protection (IP)	IP20	IP20	IP20	IP20	IP20

	noir, jaune	noir	noir, bleu	noir, bleu	noir
Référence	1102761	1102701	1102731	1102931	1102901
Code-barre	3281851027614	3281851027010	3281851027317	3281851029311	3281851029014
UV	5	5	5	3	3
Longueur de câble	10 m	10 m	10 m	20 m	20 m
Type de câble	H05VV-F 3G1,0	H05VV-F 3G1,0	H05VV-F 3G1,0	H05VV-F 3G1,0	H05VV-F 3G1,0
Qualité du câble	PVC / Vinyle	PVC / Vinyle	PVC / Vinyle	PVC / Vinyle	PVC / Vinyle
Couleur du câble	noir	noir	noir	noir	noir
Indice de protection (IP)	IP20	IP20	IP20	IP20	IP20



Box de câble Primera-Line

Le box de câble en 10m et en 15m est équipé d'un bouton tournant avec logostar.

- 4 prises de courant 2P+T 16A/230V~.
- 1 fiche 2P+T 16A/230V~.
- Puissance maxi sous 230V~: 2300W.
- Design compact pour une prise en main aisée et confortable.
- Robuste, construction résistante aux déformations.
- Peut-être utilisé posé à plat ou debout.
- Poignée de transport ergonomique en matière plastique moulée.
- Avec disjoncteur thermique.

Design protégé.



	noir, bleu	noir, gris	noir, orange
Référence	1091331	1091451	1091681
Code-barre	3281850913314	3281850914519	3281850916810
UV	4	2	2
Longueur de câble	5 m	10 m	15 m
Type de câble	H05VV-F 3G1,0	H05VV-F 3G1,0	H05VV-F 3G1,0
Qualité du câble	PVC / Vinyle	PVC / Vinyle	PVC / Vinyle
Couleur du câble	noir	noir	noir
Indice de protection (IP)	IP20	IP20	IP20



Cassette multiprises KB 4 P

Cassette de taille moyenne aux formes harmonieuses.

- 4 prises 2P+T 16A/230V~.
- 1 fiche 2P+T 16A/230V~.
- Puissance maxi 3500W sous 230V, complètement déroulé.
- Poignée ergonomique moulée.
- Avec disjoncteur thermique.



	noir, gris
Référence	1103561
Code-barre	3281851035619
UV	5
Longueur de câble	10 m
Type de câble	H05VV-F 3G1,5
Qualité du câble	PVC / Vinyle
Couleur du câble	noir
Indice de protection (IP)	IP20



Enrouleur Automatique Box Electric ABE 10

Montage mural ou au plafond, pivotant.

- 1 prolongateur 2P+T 16A/230V~.
- 1 fiche 2P+T 16A/230V~.
- Puissance maxi : câble non déroulé 1200W - câble déroulé 1800W.
- Voyant de mise en service.
- Boîtier robuste en polypropylène.
- Ressort à spirale muni d'un dispositif d'arrêt.
- Contacts par frottements très performants.
- Avec disjoncteur thermique.



Référence	1241101
Code-barre	3281852411016
UV	1
Longueur de câble	10 m
Longueur câble supplémentaire	1,5 m
Type de câble	H05VV-F 3G1,5
Qualité du câble	PVC / Vinyle
Couleur du câble	noir
Indice de protection (IP)	IP20



Enrouleur de câble Standard S Baby

Avec disjoncteur thermique.

- 4 prises 2P+T 16A/230V~.
- 1 fiche 2P+T 16A/230V~.
- Puissance maxi : câble non déroulé 1000W - câble déroulé 3500W.
- Tambour monobloc moulé en matière très résistante.
- Support en tube acier cintré.
- Poignée de transport ergonomique en matière plastique moulée.
- Avec disjoncteur thermique.



Palette avec 32 enrouleurs

Référence	1079181	1079181032
Code-barre	3281850791813	3281851810322
UV	1	1
Longueur de câble	15 m	15 m
Type de câble	H05VV-F 3G1,5	H05VV-F 3G1,5
Qualité du câble	PVC / Vinyle	PVC / Vinyle
Couleur du câble	noir	noir
Indice de protection (IP)	IP20	IP20
Tambour-Ø	180 mm	180 mm



Enrouleur de câble Standard S

- 4 prises 2P+T 16A/230V~.
- 1 fiche 2P+T 16A/230V~.
- Puissance maxi : câble non déroulé 1000W - câble déroulé 3500W.
- Poignée de transport innovante Cablepilot® pour un guidage parfait du câble. Bascule des 2 côtés permettant ainsi un transport et une accroche facile.
- A la poignée Cablepilot®, 2 trous adaptés à la dimension de la fiche permettent un rangement facile.
- Tambour monobloc moulé en matière très résistante.
- Clips de fixation noir du câble pour assurer son maintien pendant le transport.
- Avec poignée rotative pour un enroulement facile.
- Support en tube acier cintré.
- Avec disjoncteur thermique.

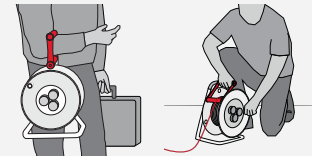

+ CABLEPILOT

Référence	1210251	1135031	1135081	1200261
Code-barre	3281852102518	3281851350316	3281851350811	3281852002610
UV	1	1	1	1
Longueur de câble	25 m	30 m	40 m	50 m
Type de câble	H05VV-F 3G1,5	H05VV-F 3G1,5	H05VV-F 3G1,5	H05VV-F 3G1,5
Qualité du câble	PVC / Vinyle	PVC / Vinyle	PVC / Vinyle	PVC / Vinyle
Couleur du câble	noir	noir	noir	noir
Indice de protection (IP)	IP20	IP20	IP20	IP20
Tambour-Ø	260 mm	260 mm	260 mm	290 mm



Enrouleur de câble Standard S Palette de 27 enrouleurs

- 4 prises de courant 2P+T 16A/230V~.
- 1 fiche 2P+T 16A/230V~.
- Puissance maxi : câble non déroulé 1000W - câble déroulé 3500W.
- Poignée de transport innovante Cablepilot® pour un guidage parfait du câble. Bascule des 2 côtés permettant ainsi un transport et une accroche facile.
- A la poignée Cablepilot®, 2 trous adaptés à la dimension de la fiche permettent un rangement facile.
- Tambour monobloc moulé en matière très résistante.
- Clips de fixation noir du câble pour assurer son maintien pendant le transport.
- Avec poignée rotative pour un enroulement facile.
- Support en tube acier cintré.
- Avec disjoncteur thermique.

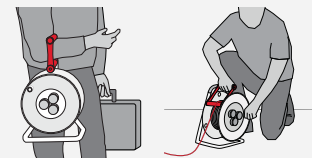

+ CABLEPILOT

Référence	1135081027
Code-barre	3281850810279
UV	1
Longueur de câble	40 m
Type de câble	H05VV-F 3G1,5
Qualité du câble	PVC / Vinyle
Couleur du câble	noir
Indice de protection (IP)	IP20
Tambour-Ø	260 mm



Enrouleur de câble Standard SM1

- 1 prolongateur 2P+T 16A/230V~.
- 1 fiche 2P+T 16A/230V~.
- Puissance maxi : câble non déroulé 1000W - câble déroulé 3500W.
- Câble 1.50m relié à la fiche pour faciliter le branchement sur la prise fixe.
- Poignée de transport innovante Cablepilot® pour un guidage parfait du câble. Bascule des 2 côtés permettant ainsi un transport et une accroche facile.
- Pour le rangement de la fiche : une patte de fixation.
- Conçu pour l'alimentation de machines travaillant en mouvement telles que les tondeuses électriques, coupe-bordures, taille-haies, etc.
- Le cordon de raccordement : pour avoir une souplesse dans le travail lorsque vous tondez la pelouse, coupez les haies, utilisez des appareils stationnaires comme la broyeuse, la scie circulaire de table.
- Clips de fixation noir du câble pour assurer son maintien pendant le transport.
- Support en acier.
- Avec disjoncteur thermique.



Référence	1180721	1180731	1180741	1180751
Code-barre	3281851807216	3281851807315	3281851807414	3281851807513
UV	1	1	1	1
Longueur de câble	23,5 m	28,5 m	38,5 m	48,5 m
Longueur câble supplémentaire	1,5 m	1,5 m	1,5 m	1,5 m
Type de câble	H05VV-F 3G1,5	H05VV-F 3G1,5	H05VV-F 3G1,5	H05VV-F 3G1,5
Qualité du câble	PVC / Vinyle	PVC / Vinyle	PVC / Vinyle	PVC / Vinyle
Couleur du câble	rouge	rouge	rouge	rouge
Indice de protection (IP)	IP20	IP20	IP20	IP20
Tambour-Ø	260 mm	260 mm	260 mm	290 mm



Enrouleur de câble Standard SM1 sur palette Palette de 27 enrouleurs

- 1 prolongateur 2P+T 16A/230V~.
- 1 fiche 2P+T 16A/230V~.
- Puissance maxi : câble non déroulé 1000W - câble déroulé 3500W.
- Câble 1.50m relié à la fiche pour faciliter le branchement sur la prise fixe.
- Poignée de transport innovante Cablepilot® pour un guidage parfait du câble. Bascule des 2 côtés permettant ainsi un transport et une accroche facile.
- Conçu pour l'alimentation de machines travaillant en mouvement telles que les tondeuses électriques, coupe-bordures, taille-haies, etc.
- Le cordon de raccordement : pour avoir une souplesse dans le travail lorsque vous tondez la pelouse, coupez les haies, utilisez des appareils stationnaires comme la broyeuse, la scie circulaire de table.
- Pour le rangement de la fiche : une patte de fixation.
- Clips de fixation noir du câble pour assurer son maintien pendant le transport.
- Support en acier.
- Avec disjoncteur thermique.



Référence	1180741027
Code-barre	3281857410274
UV	1
Longueur de câble	38,5 m
Longueur câble supplémentaire	1,5 m
Type de câble	H05VV-F 3G1,5
Qualité du câble	PVC / Vinyle
Couleur du câble	rouge
Indice de protection (IP)	IP20
Tambour-Ø	260 mm



Enrouleur de câble Standard SM1-RB

avec la technologie Bretec®.

- 1 prolongateur 2P+T 16A/230V~.
- 1 fiche 2P+T 16A/230V~.
- Puissance maxi: câble non déroulé 1000W - câble déroulé 3300W.
- Câble 1.50m relié à la fiche pour faciliter le branchement sur la prise fixe.
- Un enrouleur très pratique et très facile à manipuler grâce à la technologie Bretec®. Enfin, un enrouleur qui fait la différence avec les enrouleurs conventionnels.
- Enrouleur à „Contact-Rotobrenn“ Bretec®. Le tambour tourne, le cordon ne bouge pas.
- Conçu pour l'alimentation de machines travaillant en mouvement telles que les tondeuses électriques, coupe-bordures, taille-haies, etc.
- Poignée de transport innovante Cablepilot® pour un guidage parfait du câble. Bascule des 2 côtés permettant ainsi un transport et une accroche facile.
- Le cordon de raccordement : pour avoir une souplesse dans le travail lorsque vous tondez la pelouse, coupez les haies, utilisez des appareils stationnaires comme la broyeuse, la scie circulaire de table.
- Pour le rangement de la fiche : une patte de fixation.
- Avec disjoncteur thermique.



+ CABLEPILOT



Référence	1139921	1139931
Code-barre	3281851399216	3281851399315
UV	1	1
Longueur de câble	28,5 m	38,5 m
Longueur câble supplémentaire	1,5 m	1,5 m
Type de câble	H05VV-F 3G1,5	H05VV-F 3G1,5
Qualité du câble	PVC / Vinyle	PVC / Vinyle
Couleur du câble	rouge	rouge
Indice de protection (IP)	IP20	IP20
Tambour-Ø	240 mm	290 mm



Enrouleur de câble Standard Garden

- 1 prolongateur 2P 16A/230V~.
- 1 fiche 2P 16A/230V~.
- Puissance maxi : câble non déroulé 1000W - câble déroulé 3500W.
- Câble 1.50m relié à la fiche pour faciliter le branchement sur la prise fixe.
- Convient pour tous les appareils bipolaires sans mise à la terre.
- Poignée de transport innovante Cablepilot® pour un guidage parfait du câble. Bascule des 2 côtés permettant ainsi un transport et une accroche facile.
- Conçu pour l'alimentation de machines travaillant en mouvement telles que les tondeuses électriques, coupe-bordures, taille-haies, etc.
- Le cordon de raccordement : pour avoir une souplesse dans le travail lorsque vous tondez la pelouse, coupez les haies, utilisez des appareils stationnaires comme la broyeuse, la scie circulaire de table.
- Pour le rangement de la fiche : une patte de fixation.
- Tambour monobloc moulé en matière très résistante.
- Avec disjoncteur thermique.



CABLEPILOT



Référence	1180831	1180841
Code-barre	3281851808312	3281851808411
UV	1	1
Longueur de câble	28,5 m	38,5 m
Longueur câble supplémentaire	1,5 m	1,5 m
Type de câble	H05VV-F 2X1,5	H05VV-F 2X1,5
Qualité du câble	PVC / Vinyle	PVC / Vinyle
Couleur du câble	orange	orange
Indice de protection (IP)	IP20	IP20
Tambour-Ø	240 mm	240 mm



Travaillez efficacement grâce à des équipements intelligents !

Design innovant

Avec les enrouleurs prolongateurs brennenstuhl®, vous pouvez proposer à vos clients des produits aux équipements intelligents, ceci est d'autant plus vrai avec les systèmes Bretec® et Rol'Up.

Grâce à notre signalétique, améliorez vos rotations.

- ✓ Plus de confort avec Bretec® et Rol'Up.
- ✓ Une signalétique améliorée.
- ✓ Information clients plus facile.



Système BRETEC®

Déroulez sans vous énerver.

Grâce à Bretec® (système Rotobrenn), le tambour tourne sans entraîner le bloc avec les prises de courant. Ainsi, vous pouvez dérouler votre câble alors que vos appareils sont connectés, sans que cela ne provoque de noeuds.



Système ROL'UP

Enroulez sans vous fatiguer.

Grâce à Rol'Up (système d'enroulement automatique), vous enroulez votre câble à vitesse grand V. Sans trop d'efforts, simplement quelques tractions au lieu d'un enroulement long et fatigant. Une invention géniale « made by brennenstuhl® ».



Enrouleur de câble Standard ROL'UP SM1

Pour tondeuse électrique, taille-haies, coupe-bordures, etc.

- 1 prolongateur 2P+T 16A/230V~.
- 1 fiche 2P+T 16A/230V~.
- Puissance maxi : câble non déroulé 1000W - câble déroulé 3500W.
- Câble 1.50m relié à la fiche pour faciliter le branchement sur la prise fixe.
- Système ROL'UP pour un enroulement aisé et rapide du câble par courtes tractions sur la poignée.
- Conçu pour l'alimentation de machines travaillant en mouvement telles que les tondeuses électriques, coupe-bordures, taille-haies, etc.
- Le cordon de raccordement : pour avoir une souplesse dans le travail lorsque vous tondez la pelouse, coupez les haies, utilisez des appareils stationnaires comme la broyeuse, la scie circulaire de table.
- Pour le rangement de la fiche : une patte de fixation.
- Poignée de transport ergonomique avec guide-câble pour un déroulement et un enroulement parfait du câble.
- Châssis standard triangulaire en acier galvanisé.
- Avec disjoncteur thermique.

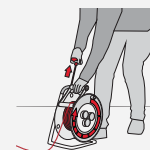

Référence	1323741
Code-barre	3281853237417
UV	1
Longueur de câble	28,5 m
Longueur câble supplémentaire	1,5 m
Type de câble	H05VV-F 3G1,5
Qualité du câble	PVC / Vinyle
Couleur du câble	rouge
Indice de protection (IP)	IP20
Tambour-Ø	240 mm



Enrouleur de câble Standard ROL'UP

- 4 prises de courant 2P+T 16A/230V~.
- 1 fiche 2P+T 16A/230V~.
- Puissance maxi : câble non déroulé 1000W - câble déroulé 3500W.
- Système ROL'UP pour un enroulement aisé et rapide du câble par courtes tractions sur la poignée.
- Poignée de transport ergonomique avec guide-câble pour un déroulement et un enroulement parfait du câble.
- Châssis standard triangulaire en acier galvanisé.
- Avec disjoncteur thermique.



Référence	1323721
Code-barre	3281853237219
UV	1
Longueur de câble	30 m
Type de câble	H05VV-F 3G1,5
Qualité du câble	PVC / Vinyle
Couleur du câble	noir
Indice de protection (IP)	IP20
Tambour-Ø	240 mm



Enrouleur de câble Standard SM4



- 4 prises de courant 2P+T 16A/230V~ à clapet.
- 1 fiche 2P+T 16A/230V~.
- Puissance maxi : câble non déroulé 1000W - câble déroulé 3500W.
- Câble 1.50m relié à la fiche pour faciliter le branchement sur la prise fixe.
- Conçu pour assurer une grande liberté d'action lors de l'utilisation d'outils électroportatifs en hauteur, sur des échelles, échafaudages, charpentes, et endroits difficilement accessibles.
- Poignée de transport innovante Cablepilot® pour un guidage parfait du câble. Bascule des 2 côtés permettant ainsi un transport et une accroche facile.
- Bloc prises mobile Powerblock multifonctionnel, compact et adaptable selon besoins.
- Bloc mobile avec 4 prises de courant à clapets.
- Le Powerblock, bloc prises de courant mobile peut s'utiliser suspendu grâce au crochet rabattable ou posé au sol.
- Clips de fixation noir du câble pour assurer son maintien pendant le transport.
- Pour le rangement de la fiche : une patte de fixation.
- Avec disjoncteur thermique.



+ CABLEPILOT

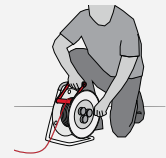

Référence	1180921	1180941
Code-barre	3281851809210	3281851809418
UV	1	1
Longueur de câble	23,5 m	38,5 m
Longueur câble supplémentaire	1,5 m	1,5 m
Type de câble	H05VV-F 3G1,5	H05VV-F 3G1,5
Qualité du câble	PVC / Vinyle	PVC / Vinyle
Couleur du câble	noir	noir
Indice de protection (IP)	IP20	IP20
Tambour-Ø	260 mm	260 mm

Enrouleur de câble Standard SM4-RB

avec la technologie Bretec®.



- 4 prises de courant 2P+T 16A/230V~ à clapet.
- 1 fiche 2P+T 16A/230V~.
- Puissance maxi: câble non déroulé 1000W - câble déroulé 3300W.
- Un enrouleur très pratique et très facile à manipuler grâce à la technologie Bretec®. Enfin, un enrouleur qui fait la différence avec les enrouleurs conventionnels.
- Enrouleur à „Contact-Rotobrenn“ Bretec®. Le tambour tourne, le cordon ne bouge pas.
- Poignée de transport innovante Cablepilot® pour un guidage parfait du câble. Bascule des 2 côtés permettant ainsi un transport et une accroche facile.
- Bloc prises mobile Powerblock multifonctionnel, compact et adaptable selon besoins.
- Le Powerblock, bloc prises de courant mobile peut s'utiliser suspendu grâce au crochet rabattable ou posé au sol.
- Clips de fixation noir du câble pour assurer son maintien pendant le transport.
- Pour le rangement de la fiche : une patte de fixation.
- Avec disjoncteur thermique.



+ CABLEPILOT

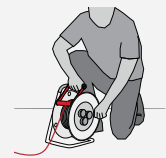

Référence	1139941
Code-barre	3281851399414
UV	1
Longueur de câble	38,5 m
Longueur câble supplémentaire	1,5 m
Type de câble	H05VV-F 3G1,5
Qualité du câble	PVC / Vinyle
Couleur du câble	noir
Indice de protection (IP)	IP20
Tambour-Ø	290 mm



Enrouleur de câble Standard S-RB

avec la technologie Bretec®.

- 4 prises de courant 2P+T 16A/230V~.
- 1 fiche 2P+T 16A/230V~.
- Puissance maxi: câble non déroulé 1000W - câble déroulé 3300W.
- Un enrouleur très pratique et très facile à manipuler grâce à la technologie Bretec®. Enfin, un enrouleur qui fait la différence avec les enrouleurs conventionnels.
- De ce fait, les cordons des machines qui y sont branchés, ne seront jamais arrachés, ni emmêlés. Le système Bretec® apporte la souplesse et le confort.
- Poignée de transport innovante Cablepilot® pour un guidage parfait du câble. Bascule des 2 côtés permettant ainsi un transport et une accroche facile.
- A la poignée Cablepilot®, 2 trous adaptés à la dimension de la fiche permettent un rangement facile.
- Clips de fixation noir du câble pour assurer son maintien pendant le transport.
- Avec disjoncteur thermique.



CABLEPILOT

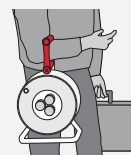

Référence	1204241
Code-barre	3281852042418
UV	1
Longueur de câble	40 m
Type de câble	H05VV-F 3G1,5
Qualité du câble	PVC / Vinyle
Couleur du câble	noir
Indice de protection (IP)	IP20
Tambour-Ø	290 mm



Enrouleur de câble Silver Brico

- 4 prises de courant 2P+T 16A/230V~.
- 1 fiche 2P+T 16A/230V~.
- Puissance maxi : câble non déroulé 1000W - câble déroulé 3500W.
- Poignée de transport innovante Cablepilot® pour un guidage parfait du câble. Bascule des 2 côtés permettant ainsi un transport et une accroche facile.
- A la poignée Cablepilot®, 2 trous adaptés à la dimension de la fiche permettent un rangement facile.
- Bouton tournant avec logostar pour un enroulement facile du câble.
- Flasques acier galvanisé. Moyeu en matière isolante renforcé.
- Support en tube acier cintré.
- Avec disjoncteur thermique.



+ CABLEPILOT

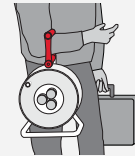

Référence	1207321	1207331	1207351
Code-barre	3281852073214	3281852073313	3281852073511
UV	1	1	1
Longueur de câble	25 m	33 m	50 m
Type de câble	H05VV-F 3G1,5	H05VV-F 3G1,5	H05VV-F 3G1,5
Qualité du câble	PVC / Vinyle	PVC / Vinyle	PVC / Vinyle
Couleur du câble	jaune	jaune	jaune
Indice de protection (IP)	IP20	IP20	IP20
Tambour-Ø	290 mm	290 mm	290 mm



Enrouleur de câble Silver Jardi

- 1 prolongateur 2P+T 16A/230V~.
- 1 fiche 2P+T 16A/230V~.
- Puissance maxi : câble non déroulé 1000W - câble déroulé 3500W.
- Câble 1.50m relié à la fiche pour faciliter le branchement sur la prise fixe.
- Flasques acier galvanisé. Moyeu en matière isolante renforcé.
- Poignée de transport innovante Cablepilot® pour un guidage parfait du câble. Bascule des 2 côtés permettant ainsi un transport et une accroche facile.
- Bouton tournant avec logostar pour un enroulement facile du câble.
- Support en tube acier cintré.
- Pour le rangement de la fiche : une patte de fixation.
- Avec disjoncteur thermique.



+ CABLEPILOT

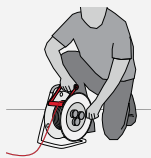
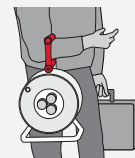

Référence	1207421	1207431	1207451
Code-barre	3281852074211	3281852074310	3281852074518
UV	1	1	1
Longueur de câble	23,5 m	31,5 m	48,5 m
Longueur câble supplémentaire	1,5 m	1,5 m	1,5 m
Type de câble	H05VV-F 3G1,5	H05VV-F 3G1,5	H05VV-F 3G1,5
Qualité du câble	PVC / Vinyle	PVC / Vinyle	PVC / Vinyle
Couleur du câble	jaune	jaune	jaune
Indice de protection (IP)	IP20	IP20	IP20
Tambour-Ø	290 mm	290 mm	290 mm



Enrouleur de câble Maxi Garant® livré vide

Utilisation intérieure et extérieure.

- Support en tube cintré. Solide, stable et pratique. Facile à porter. Forme étudiée pour empêcher le câble de rester coincé derrière le tambour. Revêtement époxy cuit au four.
- Sangle-support de fiche grand format.
- Forme du tambour en plastique spécial très résistant.
- Support renforcé assurant une position très stable.
- Large poignée ergonomique en matière isolante moulée.
- Poignée manivelle avec pastille logo.



Référence	1243201
Code-barre	3281852432011
UV	1
Tambour-Ø	380 mm



Enrouleur de câble Silver livré vide

- 4 prises 2P+T 16A/230V~.
- Flasques acier galvanisé. Moyeu en matière isolante renforcé.
- Support en tube acier cintré.
- Poignée de transport ergonomique avec guide-câble pour un déroulement et un enroulement parfait du câble.
- Bouton tournant avec logostar pour un enroulement facile du câble.
- Avec disjoncteur thermique.



Référence	1207301
Code-barre	3281852073016
UV	1
Type de câble	Sans câble
Qualité du câble	Sans câble
Indice de protection (IP)	IP20
Tambour-Ø	290 mm



Enrouleur de câble Standard S - livré vide

- 4 prises 2P+T 16A/230V~.
- Tambour monobloc moulé en matière très résistante.
- Poignée de transport ergonomique en matière plastique moulée.
- Support en tube acier cintré.
- Avec disjoncteur thermique.

Référence	1200011
Code-barre	3281852000111
UV	1
Type de câble	Sans câble
Qualité du câble	Sans câble
Indice de protection (IP)	IP20
Tambour-Ø	290 mm



Enrouleur universel

L'auxiliaire de rangement pour tout ce qui s'enroule:

- Utilisation intérieure et extérieure.
- Tambour monobloc moulé en matière très résistante.
- Support en tube acier cintré.
- Poignée de transport ergonomique en matière plastique moulée.
- Tuyau.
- Fil de ligature.
- Corde.
- Fil.

Référence	1130711
Code-barre	3281851307112
UV	1
Tambour-Ø	290 mm



Enrouleur Automatique Box Air ABA 10

- 10m + 2m de tuyau super flexible en polyuréthane, utilisable pour l'air et l'eau froide.
- Tuyau pneumatique Ø 8/12mm avec renfort toilé résistant à 12 bars de pression.
- Boîtier robuste en polypropylène.
- Ressort à spirale muni d'un dispositif d'arrêt.
- Raccordement 1/4".

Référence	1240321300
Code-barre	3281853213008
UV	1
Longueur tuyau	12 m
Pression nominale	12 bar
Diamètre interne	6 mm (1/4")
Diamètre externe	12 mm



Enrouleur tuyau à air Pro 6/12

- Appareil complet équipé de 20m de tuyau pneumatique diamètre 6/12mm avec renfort toilé, résistant à 12 bars de pression et aux hydrocarbures.
- Longueur du tuyau de raccordement source = 1.80m.
- Dispose d'un passage d'air axial qui permet le déroulement et l'enroulement du tuyau en cours d'utilisation.
- Equipé de raccords rapides.
- Support tubulaire en acier galvanisé et tambour moulé en matière plastique très résistante.
- L'appareil se fixe facilement au mur.



Référence	1127011
Code-barre	3281851270119
UV	1
Longueur tuyau	20 m
Pression nominale	12 bar
Diamètre interne	6 mm (1/4")
Diamètre externe	12 mm
Tambour-Ø	290 mm



Enrouleur tuyau à air Pro 9/15

- Appareil complet équipé de 20m de tuyau pneumatique diamètre 9/15mm avec renfort toilé, résistant à 15 bars de pression et aux hydrocarbures.
- Longueur du tuyau de raccordement source = 1,80m.
- Dispose d'un passage d'air axial qui permet le déroulement et l'enroulement du tuyau en cours d'utilisation.
- Equipé de raccords rapides.
- Support tubulaire en acier galvanisé et tambour moulé en matière plastique très résistante.
- L'appareil se fixe facilement au mur.



Référence	1127031
Code-barre	3281851270317
UV	1
Longueur tuyau	20 m
Pression nominale	15 bar
Diamètre interne	9 mm (3/8")
Diamètre externe	15 mm
Tambour-Ø	290 mm



Enrouleur de tuyau à air Standard

- Appareil équipé de 20m de tuyau pneumatique diamètre 6/12mm avec renfort toilé résistant à 12 bars de pression et inaltérable aux hydrocarbures.
- Longueur du tuyau de raccordement source = 1,50m.
- L'enrouleur ne dispose pas d'un passage d'air axial, de ce fait il est nécessaire de dérouler le tuyau avant de le mettre en service.
- Equipé de coupleurs rapides à clapet automatique.
- Support tubulaire en acier galvanisé et tambour moulé en matière plastique très résistante.



Référence	1127021
Code-barre	3281851270218
UV	1
Longueur tuyau	20 m
Pression nominale	12 bar
Diamètre interne	6 mm (1/4")
Diamètre externe	12 mm
Tambour-Ø	290 mm



Cordon prolongateur Powerblock IP44

- 4 prises de courant 2P+T 16A/230V~ à clapets.
- 1 fiche 2P+T 16A/230V~.
- Puissance maxi sous 230V~: 3500W.
- Idéal pour une utilisation à l'extérieur.
- Le Powerblock, bloc prises de courant mobile peut s'utiliser suspendu grâce au crochet rabattable ou posé au sol.
- Bloc prises mobile Powerblock multifonctionnel, compact et adaptable selon besoins.
- Sa couleur jaune assure une bonne visibilité du point de raccordement électrique.
- Crochet métallique rabattable.



Référence	1151711	1151731	1151721	1151781	1168301
Code-barre	3281851517115	3281851517313	3281851517214	3281851517818	3281851683018
UV	4	4	4	4	2
Longueur de câble	5 m	5 m	10 m	10 m	25 m
Type de câble	H07RN-F 3G1,5	H07RN-F 3G2,5	H07RN-F 3G1,5	H07RN-F 3G2,5	H07RN-F 3G1,5
Emballage	Sous film plastique	Sous film plastique	Sous film plastique	Sous film plastique	Sous film plastique
Nombre total de prises de courant	4 pc	4 pc	4 pc	4 pc	4 pc
Courant maximum admissible	16 A	16 A	16 A	16 A	16 A
Couleur	jaune	jaune	jaune	jaune	jaune



Cordon prolongateur PRO IP44

- 1 prolongateur 2P+T 16A/230V~.
- 1 fiche 2P+T 16A/230V~.
- Puissance maxi sous 230V~: 3500W.
- Idéale pour alimenter certaines machines à fiche sortante: bétonnière, coupe-carreaux, etc.
- Fourni avec cavalier plastique pour une meilleure présentation et visibilité du produit.



Référence	1169301	1169321	1169311	1169331	1168401	1168421
Code-barre	3281851693017	3281851693215	3281851693116	3281851693314	3281851684015	3281851684213
UV	10	10	5	5	2	2
Longueur de câble	5 m	5 m	10 m	10 m	25 m	25 m
Type de câble	H07RN-F 3G1,5	H07RN-F 3G2,5	H07RN-F 3G1,5	H07RN-F 3G2,5	H07RN-F 3G1,5	H07RN-F 3G2,5
Qualité du câble	Néoprène	Néoprène	Néoprène	Néoprène	Néoprène	Néoprène
Couleur du câble	noir	noir	noir	noir	noir	noir
Indice de protection (IP)	IP44	IP44	IP44	IP44	IP44	IP44
Raccordement	Fiche / Prolongateur avec mise à la terre	Fiche / Prolongateur avec mise à la terre	Fiche / Prolongateur avec mise à la terre	Fiche / Prolongateur avec mise à la terre	Fiche / Prolongateur avec mise à la terre	Fiche / Prolongateur avec mise à la terre
Type de fiche	Typ E (FR)	Typ E (FR)	Typ E (FR)	Typ E (FR)	Typ E (FR)	Typ E (FR)
Type de prise de courant/ Prolongateur	Typ E (FR)	Typ E (FR)	Typ E (FR)	Typ E (FR)	Typ E (FR)	Typ E (FR)



Adaptateur CEE P17 IP44

Pour des branchements P17 sur le standard français et inverse.

- Idéal pour les loisirs en extérieur comme le camping, les caravanes, les camping-cars,... ou l'évènementiel.
- Le type P17 en bleu possède un brochage différent du système électrique domestique français.
- 1 fiche 2P+T 16A/230V~.
- 1 prolongateur 2P+T 16A/230V~.



Référence	1132921	1132911
Code-barre	3281851329213	3281851329114
UV	1	1
Longueur de câble	1,5 m	1,5 m
Type de câble	H07RN-F 3G1,5	H07RN-F 3G1,5
Qualité du câble	Néoprène	Néoprène
Couleur du câble	noir	noir
Indice de protection (IP)	IP44	IP44
Raccordement	Fiche / Prolongateur avec mise à la terre	Fiche / Prolongateur avec mise à la terre
Type de fiche	Typ E (FR)	Typ E (FR)
Type de prise de courant/ Prolongateur	Typ E (FR)	Typ E (FR)



Adaptateur tétrapolaire-tripolaire IP44

- La solution idéale pour passer du tétrapolaire au tripolaire.
- 1 prolongateur 3P+T 16A/415V~.
- 1 fiche 3P+N+T 16A/415V~.



Référence	1132931
Code-barre	3281851329312
UV	1
Longueur de câble	2 m
Type de câble	H07RN-F 4G2,5
Qualité du câble	Néoprène
Couleur du câble	noir
Indice de protection (IP)	IP44
Raccordement	Fiche / Prolongateur CEE
Type de fiche	Autre
Type de prise de courant CEE/ Prolongateur CEE	Autre



Cordon prolongateur CEE IP44

- Le complément idéal pour alimenter vos machines fonctionnant en courant triphasé.
- Une longueur, une section pour chaque utilisation.



	16A/415V	32A/415V
Référence	1167741	1167971
Code-barre	3281851677413	3281851679714
UV	1	1
Longueur de câble	10 m	10 m
Type de câble	H07RN-F 5G2,5	H07RN-F 5G4,0
Qualité du câble	Néoprène	Néoprène
Couleur du câble	noir	noir
Indice de protection (IP)	IP44	IP44
Raccordement	Fiche / Prolongateur CEE	Fiche / Prolongateur CEE
Type de fiche	Autre	Autre
Type de prise de courant CEE/ Prolongateur CEE	Autre	Autre



Cordon prolongateur avec une fiche plate

Utilisation en intérieur.

- 1 prolongateur 2P+T 16A/230V~.
- 1 fiche 2P+T 16A/230V~.
- Puissance maxi sous 230V~: 3680W.
- Innovant, pratique et peu encombrant grâce à la fiche plate.
- Avec anneau rabattable pour débrancher facilement.



Référence	1161821022	1161821012	1161821023	1161821013	1161821025	1161821015
Code-barre	3281858210224	3281858210125	3281858210231	3281858210132	3281858210255	3281858210156
UV	10	10	10	10	10	10
Longueur de câble	2 m	2 m	3 m	3 m	5 m	5 m
Type de câble	H05VV-F 3G1,5	H05VV-F 3G1,5	H05VV-F 3G1,5	H05VV-F 3G1,5	H05VV-F 3G1,5	H05VV-F 3G1,5
Qualité du câble	PVC / Vinyle	PVC / Vinyle	PVC / Vinyle	PVC / Vinyle	PVC / Vinyle	PVC / Vinyle
Couleur du câble	blanc	noir	blanc	noir	blanc	noir
Indice de protection (IP)	IP20	IP20	IP20	IP20	IP20	IP20
Raccordement	Autre	Autre	Autre	Autre	Autre	Autre
Type de fiche	Typ E (FR)	Typ E (FR)	Typ E (FR)	Typ E (FR)	Typ E (FR)	Typ E (FR)
Type de prise de courant/ Prolongateur	Typ E (FR)	Typ E (FR)	Typ E (FR)	Typ E (FR)	Typ E (FR)	Typ E (FR)



Cordon prolongateur avec fiche plate et prise double

Utilisation en intérieur.

- 1 fiche 2P+T 16A/230V~.
- 1 prise double 2P+T 16A/230V~.
- Puissance maxi sous 230V~: 3680W.
- Innovant, pratique et peu encombrant grâce à la fiche plate, l'anneau rabattable et à la prise double.
- Avec anneau rabattable pour débrancher facilement.



Référence	1161821222	1161821212	1161821223	1161821213	1161821225	1161821215
Code-barre	3281858212228	3281858212129	3281858212235	3281858212136	3281858212259	3281858212156
UV	10	10	10	10	10	10
Longueur de câble	2 m	2 m	3 m	3 m	5 m	5 m
Type de câble	H05VV-F 3G1,5	H05VV-F 3G1,5	H05VV-F 3G1,5	H05VV-F 3G1,5	H05VV-F 3G1,5	H05VV-F 3G1,5
Qualité du câble	PVC / Vinyle	PVC / Vinyle	PVC / Vinyle	PVC / Vinyle	PVC / Vinyle	PVC / Vinyle
Couleur du câble	blanc	noir	blanc	noir	blanc	noir
Indice de protection (IP)	IP20	IP20	IP20	IP20	IP20	IP20
Raccordement	Autre	Autre	Autre	Autre	Autre	Autre
Type de fiche	Typ E (FR)	Typ E (FR)	Typ E (FR)	Typ E (FR)	Typ E (FR)	Typ E (FR)
Type de prise de courant/ Prolongateur	Typ E (FR)	Typ E (FR)	Typ E (FR)	Typ E (FR)	Typ E (FR)	Typ E (FR)



Cordon d'alimentation avec fiche et interrupteur



- 1 fiche 2P 6A/230V~.
- Puissance maxi sous 230V~: 500W.
- Câble avec extrémité dégainée, fils dénudés munis d'embouts sertis.



Référence	1160381	1161811
Code-barre	3281851603818	3281851618119
UV	10	10
Longueur de câble	1,5 m	1,5 m
Type de câble	H03VVH2-F 2X0,75	H03VVH2-F 2X0,75
Qualité du câble	PVC / Vinyle	PVC / Vinyle
Couleur du câble	blanc	noir
Indice de protection (IP)	IP20	IP20
Raccordement	Embout, Fiche Euro	Embout, Fiche Euro
Type de fiche	Type C (Euro)	Type C (Euro)
Type de prise de courant/ Prolongateur	Sans	Sans

Cordon prolongateur

Utilisation au sein de locaux secs.



- 1 prolongateur 2P 6A/230V~.
- 1 fiche 2P 6A/230V~.
- Puissance maxi sous 230V~ : 1380W.



Référence	1161791	1161671	1161801
Code-barre	3281851617914	3281851616719	3281851618010
UV	10	10	10
Longueur de câble	3 m	5 m	5 m
Type de câble	H03VVH2-F 2X0,75	H03VVH2-F 2X0,75	H03VVH2-F 2X0,75
Qualité du câble	PVC / Vinyle	PVC / Vinyle	PVC / Vinyle
Couleur du câble	noir	blanc	noir
Indice de protection (IP)	IP20	IP20	IP20
Raccordement	Prolongateur / Fiche Euro	Prolongateur / Fiche Euro	Prolongateur / Fiche Euro
Type de fiche	Type C (Euro)	Type C (Euro)	Type C (Euro)
Type de prise de courant/ Prolongateur	Type C (Euro)	Type C (Euro)	Type C (Euro)



Cordon prolongateur

Utilisation au sein de locaux secs.

- 1 prolongateur 2P+T 16A/230V~.
- 1 fiche 2P+T 16A/230V~.
- Puissance maxi sous 230V~: 3500W.

Référence	1168121	1165011	1168431	1165431	1168441	1165441
Code-barre	3281851681212	3281851650119	3281851684312	3281851654315	3281851684411	3281851654414
UV	5	5	5	5	5	5
Longueur de câble	2 m	2 m	3 m	3 m	5 m	5 m
Type de câble	H05VV-F 3G1,0	H05VV-F 3G1,0	H05VV-F 3G1,5	H05VV-F 3G1,5	H05VV-F 3G1,5	H05VV-F 3G1,5
Qualité du câble	PVC / Vinyle	PVC / Vinyle	PVC / Vinyle	PVC / Vinyle	PVC / Vinyle	PVC / Vinyle
Couleur du câble	blanc	noir	blanc	noir	blanc	noir
Indice de protection (IP)	IP20	IP20	IP20	IP20	IP20	IP20
Raccordement	Prolongateur / Fiche avec mise à la terre	Prolongateur / Fiche avec mise à la terre	Prolongateur / Fiche avec mise à la terre	Prolongateur / Fiche avec mise à la terre	Prolongateur / Fiche avec mise à la terre	Prolongateur / Fiche avec mise à la terre
Type de fiche	Typ E (FR)	Typ E (FR)	Typ E (FR)	Typ E (FR)	Typ E (FR)	Typ E (FR)
Type de prise de courant/ Prolongateur	Typ E (FR)	Typ E (FR)	Typ E (FR)	Typ E (FR)	Typ E (FR)	Typ E (FR)



Cordon prolongateur

Utilisation en intérieur.

- 1 prolongateur 2P+T 16A/230V~.
- 1 fiche 2P+T 16A/230V~.
- Puissance maxi sous 230V~: 3500W.

Référence	1168461	1165461
Code-barre	3281851684619	3281851654612
UV	5	5
Longueur de câble	10 m	10 m
Type de câble	H05VV-F 3G1,5	H05VV-F 3G1,5
Qualité du câble	PVC / Vinyle	PVC / Vinyle
Couleur du câble	blanc	noir
Indice de protection (IP)	IP20	IP20
Raccordement	Prolongateur / Fiche avec mise à la terre	Prolongateur / Fiche avec mise à la terre
Type de fiche	Typ E (FR)	Typ E (FR)
Type de prise de courant/ Prolongateur	Typ E (FR)	Typ E (FR)



Cordon prolongateur avec support mural



- 1 prolongateur 2P+T 16A/230V~.
- 1 fiche 2P+T 16A/230V~.
- Puissance maxi sous 230V~: 3500W.
- Un câble rouge pour une meilleure visibilité.
- Livré avec son support mural (avec œillet de fixation) pour un rangement rapide.



Livré avec support mural

Livré avec support mural et safe-box

Référence	1167511	1167521	1167541
Code-barre	3281851675112	3281851675211	3281851675419
UV	6	4	3
Longueur de câble	15 m	20 m	40 m
Type de câble	H05VV-F 3G1,5	H05VV-F 3G1,5	H05VV-F 3G1,5
Qualité du câble	PVC / Vinyle	PVC / Vinyle	PVC / Vinyle
Couleur du câble	rouge	rouge	rouge
Indice de protection (IP)	IP20	IP20	IP20
Raccordement	Prolongateur / Fiche avec mise à la terre	Prolongateur / Fiche avec mise à la terre	Prolongateur / Fiche avec mise à la terre
Type de fiche	Typ E (FR)	Typ E (FR)	Typ E (FR)
Type de prise de courant/ Prolongateur	Typ E (FR)	Typ E (FR)	Typ E (FR)



Cordon prolongateur

- 1 prolongateur 2P 16A/230V~.
- 1 fiche 2P 16A/230V~.
- Puissance maxi sous 230V~: 3500W.
- Un câble orange pour une meilleure visibilité.



Référence	1162201	1162301	1162401
Code-barre	3281851622017	3281851623014	3281851624011
UV	5	5	4
Longueur de câble	20 m	30 m	40 m
Type de câble	H05VV-F 2X1,5	H05VV-F 2X1,5	H05VV-F 2X1,5
Qualité du câble	PVC / Vinyle	PVC / Vinyle	PVC / Vinyle
Couleur du câble	orange	orange	orange
Indice de protection (IP)	IP20	IP20	IP20
Raccordement	Autre	Autre	Autre
Type de fiche	Type C (ronde sans terre)	Type C (ronde sans terre)	Type C (ronde sans terre)
Type de prise de courant/ Prolongateur	Autre	Autre	Autre



Cordon d'alimentation

- 1 fiche 2P 16A/230V~.
- Câble avec extrémité dégainée, fils dénudés munis d'embouts sertis.



Référence	1169431	1169451
Code-barre	3281851694311	3281851694519
UV	5	5
Longueur de câble	3 m	5 m
Type de câble	H07RN-F 2X1,5	H07RN-F 2X1,5
Qualité du câble	Néoprène	Néoprène
Couleur du câble	noir	noir
Indice de protection (IP)	IP20	IP20
Raccordement	Embout, Avec fiche moulée	Embout, Avec fiche moulée
Type de fiche	Type C (ronde sans terre)	Type C (ronde sans terre)
Type de prise de courant/ Prolongateur	Sans	Sans



Cordon d'alimentation

- 1 fiche 2P+T 16A/230V~.
- Câble avec extrémité dégainée, fils dénudés munis d'embouts sertis.



Référence	1169131	1169151
Code-barre	3281851691310	3281851691518
UV	5	5
Longueur de câble	3 m	5 m
Type de câble	H07RN-F 3G1,5	H07RN-F 3G1,5
Qualité du câble	Néoprène	Néoprène
Couleur du câble	noir	noir
Indice de protection (IP)	IP20	IP20
Raccordement	Embout, Fiche avec mise à la terre	Embout, Fiche avec mise à la terre
Type de fiche	Typ E (FR)	Typ E (FR)
Type de prise de courant/ Prolongateur	Sans	Sans



Coffrets de chantier et protection pour distribuer le courant électrique facilement et en toute sécurité.

- Ces coffrets apportent la sécurité et simplifient les branchements électriques sur les chantiers.
- Ils sont montés sur un châssis en tube cintré qui leur assure une très bonne stabilité.
- Le coffret aux formes esthétiques est en matière isolante moulée qui supporte bien les chocs. Il est à la fois résistant aux projections d'eau et à la pénétration de la poussière, avec indice IP44.
- Des disjoncteurs divisionnaires assurent la protection contre les courts-circuits et les surcharges.
- L'interrupteur différentiel assure la protection des personnes.
- Le dispositif d'arrêt d'urgence assure une sécurité optimale par la coupure immédiate de l'alimentation générale du coffret.



Boîtier de distribution BD 6M/16 IP44

- 6 prises 2P+T 16A/230V~ à clapets.
- 1 fiche 2P+T 16A/230V~.
- Puissance: 3680W.
- Protection:
1 interrupteur différentiel 30mA - 25A - 230V~,
3 disjoncteurs divisionnaires 16A/230V~.
- Boîtier très robuste, empilable avec d'autres produits de la gamme.
- Poignée de transport métallique.



Référence	1153660006
Code-barre	3281856600065
UV	1
Longueur de câble	5 m
Type de câble	H07RN-F 3G2,5
Qualité du câble	Néoprène
Couleur du câble	noir
Indice de protection (IP)	IP44
Interrupteur différentiel	ID avec 0,03A
Prises de courant	6 pc
Type de prise de courant	Typ E (FR)
Type de fiche	Typ E (FR)



Boîtier de distribution BDT 6M/16 IP44

- 6 prises 2P+T 16A/230V~ à clapets.
- 1 fiche 3P+N+T 16A/415V~.
- Protection:
1 interrupteur différentiel
30mA - 25A - 230V/415V~,
3 disjoncteurs divisionnaires 16A/230V~.
- Puissance: 11 KVA.
- Boîtier très robuste, empilable avec d'autres produits de la gamme.
- Poignée de transport métallique.



Référence	1153661006
Code-barre	3281856610064
UV	1
Longueur de câble	2 m
Type de câble	H07RN-F 5G2,5
Qualité du câble	Néoprène
Couleur du câble	noir
Indice de protection (IP)	IP44
Interrupteur différentiel	ID avec 0,03A (standard)
Prises de courant	6 pc
Type de prise de courant	Typ E (FR)
Type de fiche	Autre



Station de chantier SC 8M/16/AU IP44

- 8 prises 2P+T 16A/230V~ à clapets.
- 1 fiche 2P+T 16A/230V~.
- 1 disjoncteur différentiel 30mA - 16A - 230V~.
- Puissance 3680W.
- Idéal pour une utilisation à l'extérieur.
- Dispositif d'arrêt d'urgence.
- Console et poignée en matière plastique isolante anti-chocks.
- Guide-câble pratique pour le rangement du câble.



Référence	1153761
Code-barre	3281851537618
UV	1
Longueur de câble	5 m
Type de câble	H07RN-F 3G2,5
Qualité du câble	Néoprène
Couleur du câble	noir
Indice de protection (IP)	IP44
Prises de courant	8 pc
Type de prise de courant	Typ E (FR)
Type de fiche	Typ E (FR)



Coffret de chantier PCC 4M/16/AU IP44

16A/230V~, puissance 3680W.

- Protection:
1 interrupteur différentiel 30mA - 25A - 230V~
2 disjoncteurs divisionnaires 16A/230V~
- Sécurité : 1 dispositif d'arrêt d'urgence.
- Distribution:
4 prises 2P+T 16A/230V~.
- Alimentation : 1 fiche 2P+T 16A/230V~.



Référence	1154861
Code-barre	3281851548614
UV	1
Longueur de câble	2 m
Type de câble	H07RN-F 3G2,5
Qualité du câble	Néoprène
Couleur du câble	noir
Indice de protection (IP)	IP44
Interrupteur différentiel	ID avec 0,03A
Prises de courant	4 pc
Type de prise de courant	Typ E (FR)
Type de fiche	Typ E (FR)

**Coffret de chantier tétrapolaire PCC 2T2M/16/AU IP44**

16A - 230/415V~, puissance : 11 KVA.

- Protection:
 - 1 interrupteur différentiel 30mA - 25A - 230/415V~
 - 1 disjoncteur divisionnaire 16A/415V~
 - 1 disjoncteur divisionnaire 16A/230V~.
- Sécurité : 1 dispositif d'arrêt d'urgence.
- Distribution:
 - 2 prises 3P+N+T 16A/415V~
 - 2 prises 2P+T 16A/230V~
- Alimentation : 1 fiche 3P+N+T 16A/415V~.



Référence	1154851
Code-barre	3281851548515
UV	1
Longueur de câble	2 m
Type de câble	H07RN-F 5G2,5
Qualité du câble	Néoprène
Couleur du câble	noir
Indice de protection (IP)	IP44
Interrupteur différentiel	ID avec 0,03A (standard)
Prise de courant CEE 16A	Autre
Prises de courant	2 pc
Type de prise de courant	Typ E (FR)
Type de fiche	Autre



Coffret de chantier tétrapolaire PCC 2T2M/16 IP44

16A - 230/415V~, puissance : 11 KVA.



- Protection:
 - 1 interrupteur différentiel 30mA - 25A - 230/415V~
 - 1 disjoncteur divisionnaire 16A/415V~
 - 1 disjoncteur divisionnaire 16A/230V~
- Distribution:
 - 2 prises 3P+N+T 16A/415V~
 - 2 prises 2P+T 16A/230V~
- Alimentation : 1 fiche 3P+N+T 16A/415V~.



Référence	1154831
Code-barre	3281851548317
UV	1
Longueur de câble	2 m
Type de câble	H07RN-F 5G2,5
Qualité du câble	Néoprène
Couleur du câble	noir
Indice de protection (IP)	IP44
Interrupteur différentiel	ID avec 0,03A (standard)
Prise de courant CEE 16A	Autre
Prises de courant	2 pc
Type de prise de courant	Typ E (FR)
Type de fiche	Autre



Coffret de chantier tétrapolaire PCC 1T3MM/16 IP44

16A - 230/415V~, puissance : 11 KVA.

- Protection:
 - 1 interrupteur différentiel 30mA - 25A - 230/415V~
 - 1 disjoncteur divisionnaire 16A/415V~
 - 1 disjoncteur divisionnaire 16A/230V~.
- Distribution:
 - 1 prise 3P+N+T 16A/415V~
 - 1 prise P17 2P+T 16A/230V~
 - 2 prises 2P+T 16A/230V~.
- Alimentation : 1 fiche 3P+N+T 16A/415V~.



Référence

1154841

Code-barre

3281851548416

UV

1

Longueur de câble

2 m

Type de câble

H07RN-F 5G2,5

Qualité du câble

Néoprène

Couleur du câble

noir

Indice de protection (IP)

IP44

Interrupteur différentiel

ID avec 0,03A (standard)

Prise de courant CEE 16A

Autre

Prises de courant

3 pc

Type de prise de courant

Typ E (FR)

Type de fiche

Autre



Coffret de chantier tétrapolaire GCC 3T4M/32/AU IP44

32A - 230/415V~, puissance 22 KVA.

- Protection:
 - 1 interrupteur différentiel 30mA - 40A - 230/415V~
 - 1 disjoncteur divisionnaire 32A/415V~
 - 1 disjoncteur divisionnaire 16A/415V~
 - 1 disjoncteur divisionnaire 16A/230V~.
- Sécurité : 1 dispositif d'arrêt d'urgence.
- Distribution:
 - 1 prise 3P+N+T 32A/415V~,
 - 2 prises 3P+N+T 16A/415V~,
 - 4 prises 2P+T 16A/230V~.
- Alimentation : 1 fiche 3P+N+T 32A/415V~.



Référence	1154951
Code-barre	3281851549512
UV	1
Longueur de câble	2 m
Type de câble	H07RN-F 5G4,0
Qualité du câble	Néoprène
Couleur du câble	noir
Indice de protection (IP)	IP44
Interrupteur différentiel	ID avec 0,03A (standard)
Prise de courant CEE 16A	Autre
Prise de courant CEE 32A	Autre
Prises de courant	4 pc
Type de prise de courant	Typ E (FR)
Type de fiche	Autre

**Coffret de chantier tétrapolaire GCC 3T4M/32 IP44**

32A - 230/415V~, puissance 22 KVA.

- Protection:
 - 1 interrupteur différentiel 30mA - 40A - 230/415V~
 - 1 disjoncteur divisionnaire 32A/415V~
 - 1 disjoncteur divisionnaire 16A/415V~
 - 1 disjoncteur divisionnaire 16A/230V~.
- Distribution:
 - 1 prise 3P+N+T 32A/415V~,
 - 2 prises 3P+N+T 16A/415V~,
 - 4 prises 2P+T 16A/230V~.
- Alimentation : 1 fiche 3P+N+T 32A/415V~.



Référence	1154941
Code-barre	3281851549413
UV	1
Longueur de câble	2 m
Type de câble	H07RN-F 5G4,0
Qualité du câble	Néoprène
Couleur du câble	noir
Indice de protection (IP)	IP44
Interrupteur différentiel	ID avec 0,03A (standard)
Prise de courant CEE 16A	Autre
Prise de courant CEE 32A	Autre
Prises de courant	4 pc
Type de prise de courant	Typ E (FR)
Type de fiche	Autre



Boîtier de distribution BD 4M/16/AU IP44



- Distribution : 4 prises de courant 2P+T 16A/230V~ à clapets.
- Alimentation : 1 fiche 2P+T 16A/230V~.
- Protection : 1 disjoncteur différentiel 30mA - 16A - 230V~.
- Puissance 3680W.
- Sécurité : un dispositif d'arrêt d'urgence.
- Boîtier robuste en plastique.
- Fenêtre à charnière.
- Avec poignée de transport.



Référence	1154911
Code-barre	3281851549116
UV	1
Longueur de câble	2 m
Type de câble	H07RN-F 3G2,5
Qualité du câble	Néoprène
Couleur du câble	noir
Indice de protection (IP)	IP44
Prises de courant	4 pc
Type de prise de courant	Typ E (FR)
Type de fiche	Typ E (FR)



Console multiprises avec protection différentielle 30mA IP44

Idéal pour utilisation à l'extérieur.

- Distribution : 4 prises de courant 2P+T 16A/230V~ à clapets.
- Alimentation : 1 fiche 2P+T 16A/230V~.
- Distributeur de courant robuste, équipé d'un interrupteur différentiel 30mA - 25A - 230V~.
- Puissance : 3500W.
- Boîtier en matière isolante anti-chocs, avec perçages pour une fixation au mur.
- Guide-câble pratique pour le rangement du câble.



Référence	1152301
Code-barre	3281851523017
UV	1
Longueur de câble	5 m
Type de câble	H07RN-F 3G2,5
Qualité du câble	Néoprène
Couleur du câble	noir
Indice de protection (IP)	IP44
Interrupteur différentiel	ID avec 0,03A (standard)
Prises de courant	4 pc
Type de prise de courant	Typ E (FR)
Type de fiche	Type E et F (Schuko-FR)



Powerblock 4 prises de courant IP44

- 4 prises de courant 2P+T 16A/230V~ à clapets.
- Puissance maxi sous 230V~: 3500W.
- Bloc prises mobile Powerblock multifonctionnel, compact et adaptable selon besoins.
- Le Powerblock, bloc prises de courant mobile peut s'utiliser suspendu grâce au crochet rabattable ou posé au sol.



Référence	1082071	1081071
Code-barre	3281850820711	3281850810712
UV	1	1
Type de câble	Sans câble	Sans câble
Emballage	Sachet en plastique	Sachet en plastique
Nombre total de prises de courant	4 pc	4 pc
Courant maximum admissible	16 A	16 A
Couleur	gris	jaune



Fiche plate

Utilisation en intérieur, IP20.

- Avec anneau rabattable pour débrancher facilement.
- Innovant, pratique et peu encombrant.
- A monter soi-même, facile à appliquer.

Référence	1081361020	1081361010
Code-barre	3281853610203	3281853610104
UV	10	10
Modèle	Fiche	Fiche
Indice de protection (IP)	IP20	IP20
Type de fiche	Typ E (FR)	Typ E (FR)
Nombre de pôles	2 pc	2 pc
Courant maximum admissible	16 A	16 A
Tension nominale d'entrée	250 V	250 V
Couleur	blanc	noir



Fiche professionnelle IP44

- Pour câble 3G1,5 - 3G2,5.
- A monter soi-même, facile à appliquer.



Référence	1375641
Code-barre	3281853756413
UV	10
Modèle	Fiche caoutchouc
Indice de protection (IP)	IP44
Type de fiche	Type E et F (Schuko-FR)
Courant maximum admissible	16 A
Tension nominale d'entrée	230 V

Fiche et prolongateur P17 IP44 monophasé

- 1 P+N+T 16A/230V~.
- A monter soi-même, facile à appliquer.
- Idéal pour les loisirs en extérieur comme le camping, les caravanes, les camping-cars,... ou l'évènementiel.



Référence	1323141	1323131
Code-barre	3281853231415	3281853231316
UV	1	1
Modèle	Prolongateur CEE	Fiche CEE
Indice de protection (IP)	IP44	IP44
Nombre de pôles	2	2
Courant maximum admissible	16 A	16 A
Tension nominale d'entrée	230 V	230 V





Fiche IP44 tétrapolaire et tripolaire

- A monter soi-même, facile à appliquer.



Référence	1050851	1323171	1050951	1323151
Code-barre	3281850508510	3281853231712	3281850509517	3281853231514
UV	1	1	1	1
Modèle	Fiche CEE	Fiche CEE	Fiche CEE	Fiche CEE
Indice de protection (IP)	IP44	IP44	IP44	IP44
Nombre de pôles	3	3	4	4
Courant maximum admissible	32 A	16 A	32 A	16 A
Tension nominale d'entrée	415 V	415 V	415 V	415 V



Prolongateur IP44 tétrapolaire et tripolaire

- A monter soi-même, facile à appliquer.



Référence	1050861	1323181	1050961	1323161
Code-barre	3281850508619	3281853231811	3281850509616	3281853231613
UV	1	1	1	1
Modèle	Prolongateur CEE	Prolongateur CEE	Prolongateur CEE	Prolongateur CEE
Indice de protection (IP)	IP44	IP44	IP44	IP44
Nombre de pôles	3	3	4	4
Courant maximum admissible	32 A	16 A	32 A	16 A
Tension nominale d'entrée	415 V	415 V	415 V	415 V





Prolongateur professionnel IP44

- Pour câble 3G1,5 - 3G2,5.
- Avec clapet.



Référence	1340801
Code-barre	3281853408015
UV	10
Modèle	Prolongateur
Indice de protection (IP)	IP44
Type de prise de courant/ Prolongateur	Typ E (FR)
Courant maximum admissible	16 A
Tension nominale d'entrée	230 V



Prolongateur professionnel IP44

- Pour câble 3G1,5 - 3G2,5.
- Avec clapet.
- Base du clapet rotative et amovible.



Référence	1340821
Code-barre	3281853408213
UV	10
Modèle	Prolongateur caoutchouc
Indice de protection (IP)	IP44
Type de prise de courant/ Prolongateur	Typ E (FR)
Courant maximum admissible	16 A
Tension nominale d'entrée	230 V

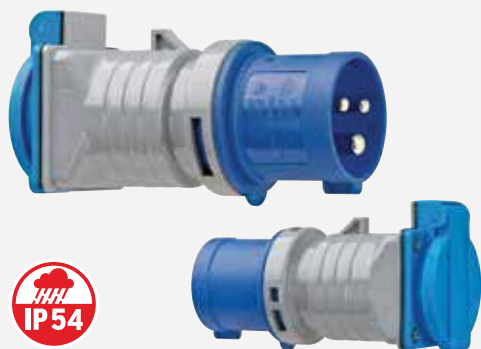

Adaptateur 230V/CEE P17 16A

- Fiche CEE P17 vers prise standard français.
- 1 prise 2P+T - 16A/230V~ avec clapet automatique.
- 1 Fiche CEE P17 16A.



Référence	1080991
Code-barre	3281850809914
UV	1
Indice de protection (IP)	IP54
Courant maximum admissible	16 A
Tension nominale d'entrée	250 V



Fiche avec protection différentielle 10mA

- 1 fiche 2P+T 16A/230V~.
- Courant différentiel nominal 10mA.
- Indispensable pour les travaux avec appareils électroportatifs.
- Protection efficace contre les accidents électriques.
- Coupe instantanément l'alimentation électrique lors de courants de fuite.
- A brancher sur vos appareils électroportatifs ou vos prolongateurs de courant.



Référence	1290651
Code-barre	3281852906512
UV	1
Emballage	Sous blister
Courant maximum admissible	16 A
Couleur	jaune



Fiche avec protection différentielle 30mA

- 1 fiche 2P+T 16A/230V~.
- Courant différentiel nominal 30mA.
- Indispensable pour les travaux avec appareils électroportatifs.
- Protection efficace contre les accidents électriques.
- Coupe instantanément l'alimentation électrique lors de courants de fuite.
- A brancher sur vos appareils électroportatifs ou vos prolongateurs de courant.



Référence	1290671
Code-barre	3281852906710
UV	6
Emballage	Sous blister
Courant maximum admissible	16 A
Couleur	jaune



Adaptateur avec protection différentielle 30mA BDI-A 30 IP54

IP 54 pour utilisation en extérieur.

Protection mobile contre problème de courant entre la prise et l'appareil.

- 1 prise 2P+T 16A/230V~ à clapet.
- 1 fiche 2P+T 16A/230V~.
- Courant différentiel nominal 30mA.
- Protection efficace contre les accidents électriques.
- Coupe instantanément l'alimentation électrique lors de courants de fuite.
- Essentiel pour vos circuits électriques mobiles
- Indispensable pour les travaux avec appareils électroportatifs.



Référence	1290631
Code-barre	3281852906314
UV	1
Emballage	Sous blister
Courant maximum admissible	16 A
Couleur	jaune



GAMME MARÉCHAL[®] ET ACCESSOIRES

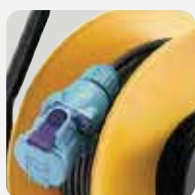

ENROULEURS D'INTERVENTION

107



ADAPTATEURS MARÉCHAL[®]

110



Gamme Pompiers avec connexions **MARÉCHAL®**

Des moyens au service des hommes





Enrouleur d'intervention IP44

A connexions MARECHAL®.

- 2 prises MARECHAL® 3P+N+T 30A/415V~ avec verrou de couvercle.
- 1 fiche MARECHAL® 3P+N+T - 30A/415V~.
- Pour une intervention dans un environnement d'aspersion.
- La sécurité est assurée par une rotation lors du branchement afin que les broches ne soient pas à nues pendant l'utilisation.
- Poignée manivelle avec pastille logo.
- Tambour de grande contenance en matière plastique anti-chocs.
- Support en tube cintré solide, stable et pratique.
- Revêtement époxy-polyester cuit au four.
- Large poignée ergonomique en matière isolante moulée.
- Clips de fixation noir du câble pour assurer son maintien pendant le transport.
- Avec disjoncteur thermique.



Référence	1243561
Code-barre	3281852435616
UV	1
Longueur de câble	20 m
Type de câble	H07RN-F 5G2,5
Qualité du câble	Néoprène
Couleur du câble	noir
Indice de protection (IP)	IP44
Tambour-Ø	320 mm



Enrouleur d'intervention IP44

A connexions MARECHAL®.

- 2 prises MARECHAL® 2P+T 30A/230V~ avec verrou de couvercle.
- 1 fiche MARECHAL® 2P+T - 30A/230V~.
- Pour une intervention dans un environnement d'aspersion.
- La sécurité est assurée par une rotation lors du branchement afin que les broches ne soient pas à nues pendant l'utilisation.
- Poignée manivelle avec pastille logo.
- Tambour de grande contenance en matière plastique anti-chocs.
- Support en tube cintré solide, stable et pratique.
- Revêtement époxy-polyester cuit au four.
- Large poignée ergonomique en matière isolante moulée.
- Clips de fixation noir du câble pour assurer son maintien pendant le transport.
- Avec disjoncteur thermique.



Référence	1243541	1243551
Code-barre	3281852435418	3281852435517
UV	1	1
Longueur de câble	25 m	40 m
Type de câble	H07RN-F 3G2,5	H07RN-F 3G2,5
Qualité du câble	Néoprène	Néoprène
Couleur du câble	noir	noir
Indice de protection (IP)	IP44	IP44
Tambour-Ø	320 mm	320 mm



Enrouleur d'intervention IP44

A connexions MARECHAL®.

- 3 prises MARECHAL® 2P+T 30A/230V~ avec verrou de couvercle.
- 1 fiche MARECHAL® 2P+T - 30A/230V~.
- Pour une intervention dans un environnement d'aspersion.
- La sécurité est assurée par une rotation lors du branchement afin que les broches ne soient pas à nues pendant l'utilisation.
- Poignée manivelle avec pastille logo.
- Tambour de grande contenance en matière plastique anti-chocs.
- Support en tube cintré solide, stable et pratique.
- Revêtement époxy-polyester cuit au four.
- Large poignée ergonomique en matière isolante moulée.
- Clips de fixation noir du câble pour assurer son maintien pendant le transport.
- Avec disjoncteur thermique.



Référence	1243571
Code-barre	3281852435715
UV	1
Longueur de câble	40 m
Type de câble	H07RN-F 3G2,5
Qualité du câble	Néoprène
Couleur du câble	noir
Indice de protection (IP)	IP44
Tambour-Ø	380 mm



Enrouleur d'intervention IP55

A connexions MARECHAL®.

- 1 prolongateur MARECHAL® 2P+T 30A/230V~ avec verrou de couvercle.
- 1 fiche MARECHAL® 2P+T 30A/230V~.
- Pour une intervention dans un environnement d'aspersion.
- La sécurité est assurée par une rotation lors du branchement afin que les broches ne soient pas à nues pendant l'utilisation.
- Poignée manivelle avec pastille logo.
- Tambour de grande contenance en matière plastique anti-chocs.
- Support en tube cintré solide, stable et pratique.
- Revêtement époxy-polyester cuit au four.
- Large poignée ergonomique en matière isolante moulée.
- Clips de fixation noir du câble pour assurer son maintien pendant le transport.



Référence	1243441	1243451
Code-barre	3281852434411	3281852434510
UV	1	1
Longueur de câble	23,5 m	38,5 m
Longueur câble supplémentaire	1,5 m	1,5 m
Type de câble	H07RN-F 3G2,5	H07RN-F 3G2,5
Qualité du câble	Néoprène	Néoprène
Couleur du câble	noir	noir
Indice de protection (IP)	IP55	IP55
Tambour-Ø	380 mm	380 mm



Enrouleur d'intervention Silver IP44

A connexions MARECHAL®.

- 2 prises MARECHAL® 2P+T 30A/230V~ avec verrou de couvercle.
- 1 fiche MARECHAL® 2P+T - 30A/230V~.
- Pour une intervention dans un environnement d'aspersion.
- La sécurité est assurée par une rotation lors du branchement afin que les broches ne soient pas à nues pendant l'utilisation.
- Poignée de transport innovante Cablepilot® pour un guidage parfait du câble. Bascule des 2 côtés permettant ainsi un transport et une accroche facile.
- A la poignée Cablepilot®, 2 trous adaptés à la dimension de la fiche permettent un rangement facile.
- Bouton tournant avec logostar pour un enroulement facile du câble.
- Tambour tôle.
- Clips de fixation noir du câble pour assurer son maintien pendant le transport.
- Avec disjoncteur thermique.



CABLEPILOT



Référence	1243641	1243651
Code-barre	3281852436415	3281852436514
UV	1	1
Longueur de câble	25 m	40 m
Type de câble	H07RN-F 3G2,5	H07RN-F 3G2,5
Qualité du câble	Néoprène	Néoprène
Couleur du câble	noir	noir
Indice de protection (IP)	IP44	IP44
Tambour-Ø	320 mm	320 mm



Adaptateur IP44

A connexion MARECHAL®.

- 1 prolongateur 2P+T - 16A/230V~ avec clapet.
- 1 fiche MARECHAL® 2P+T - 30A/230V~.
- Pour une intervention dans un environnement d'aspersion.
- La sécurité est assurée par une rotation lors du branchement afin que les broches ne soient pas à nues pendant l'utilisation.



Référence	1132821
Code-barre	3281851328216
UV	1
Longueur de câble	1,5 m
Type de câble	H07RN-F 3G2,5
Qualité du câble	Néoprène
Couleur du câble	noir
Indice de protection (IP)	IP44
Raccordement	Fiche / Prolongateur avec mise à la terre
Type de fiche	Autre
Type de prise de courant/ Prolongateur	Typ E (FR)



Prolongateur monophasé IP55

A connexion MARECHAL®.

- Prolongateur MARECHAL® 2P+T - 30A/230V~ avec verrou de couvercle.
- Pour une intervention dans un environnement d'aspersion.
- La sécurité est assurée par une rotation lors du branchement afin que les broches ne soient pas à nues pendant l'utilisation.



Référence	1323211
Code-barre	3281853232115
UV	1
Modèle	Prolongateur
Indice de protection (IP)	IP55
Type de prise de courant/ Prolongateur	Autre
Courant maximum admissible	30 A
Tension nominale d'entrée	230 V



Fiche monophasée IP54

A connexion MARECHAL®.

- Fiche MARECHAL® 2P+T 30A/230V~.
- Pour une intervention dans un environnement d'aspersion.
- La sécurité est assurée par une rotation lors du branchement afin que les broches ne soient pas à nues pendant l'utilisation.



Référence	1323221
Code-barre	3281853232214
UV	1
Modèle	Fiche
Indice de protection (IP)	IP54
Type de fiche	Autre
Courant maximum admissible	30 A
Tension nominale d'entrée	230 V



Prolongateur tétrapolaire IP55

A connexion MARECHAL®.

- Prolongateur MARECHAL® 3P+N+T- 30A/415V~ avec verrou de couvercle.
- Pour une intervention dans un environnement d'aspersion.
- La sécurité est assurée par une rotation lors du branchement afin que les broches ne soient pas à nues pendant l'utilisation.



Référence	1323231
Code-barre	3281853232313
UV	1
Modèle	Prolongateur
Indice de protection (IP)	IP55
Type de prise de courant/ Prolongateur	Autre
Courant maximum admissible	30 A
Tension nominale d'entrée	415 V



Fiche tétrapolaire IP54

A connexion MARECHAL®.

- Fiche MARECHAL® 3P+N+T - 30A/415V~.
- Pour une intervention dans un environnement d'aspersion.
- La sécurité est assurée par une rotation lors du branchement afin que les broches ne soient pas à nues pendant l'utilisation.



Référence	1323241
Code-barre	3281853232412
UV	1
Modèle	Fiche
Indice de protection (IP)	IP54
Type de fiche	Autre
Courant maximum admissible	30 A
Tension nominale d'entrée	415 V



LAMPES ET PROJECTEURS



LAMPES ET PROJECTEURS PORTABLES

Projecteurs à halogène / Bâtons et baladeuses / Projecteurs LED rechargeables / Projecteurs LED portables / Projecteurs LED avec pied télescopique

114



LAMPES ET PROJECTEURS A INSTALLER

Projecteurs LED / Projecteurs LED avec détecteur de mouvements / Lampes LED solaires / Détecteurs de mouvements

146



LAMPES DE POCHE

160



LAMPES FRONTALES

189



Projecteur halogène portable 400W IP54

- Projecteur halogène 400W à carter en aluminium moulé sous pression, revêtement de surface, couleur grise.
- Equipé d'une grille de protection chromée, amovible.
- La vitre est constituée de verre de sécurité pré-contraint.
- Poignée de transport ergonomique en matière plastique moulée.
- Orientable dans son support tubulaire en acier galvanisé.
- Fourni avec 1 lampe halogène à économie d'énergie 400W.



Référence	1171391
Code-barre	3281851713913
UV	1
Flux lumineux total	8545 lm
Puissance	400 W
Rendement	21 lm/W
Classe d'efficacité énergétique	C
Tension nominale d'entrée	230 V
Longueur de câble	5 m
Type de câble	H07RN-F 3G1,0
Indice de protection (IP)	IP54
Classe de protection	I
Couleur	argent
Culot	R7s

Accessoires

Référence	1178560400
Code-barre	4007123619573
UV	10
Pour	1171391
Désignation	Lampe halogène
Emballage	Carton illustré
Puissance de la lampe	400 W
Flux lumineux total	8545 lm
Efficacité lumineuse	21 lm/W
Température de couleur	2900 K
Indice de rendu des couleurs	90-100
Culot	R7s
Durée de vie de la lampe	2000 h
Classe d'efficacité énergétique	C
E c	400 kWh
Diamètre du tube	12 mm





Projecteur halogène 400W - ST 200 SG IP54

- Pied télescopique réglable de 0,7m à 2,0m grâce à ses éléments coulissants munis de vis de blocage.
- Pied en tube acier peint et cuit au four.
- Avec dispositif de rangement du câble.
- Equipé d'une grille de protection.
- Fourni avec 1 ampoule halogène à économie d'énergie.



Référence	1170621
Code-barre	3281851706212
UV	1
Flux lumineux total	8545 lm
Puissance	400 W
Rendement	21 lm/W
Classe d'efficacité énergétique	C
Tension nominale d'entrée	230 V
Longueur de câble	3 m
Type de câble	H07RN-F 3G1,0
Indice de protection (IP)	IP54
Classe de protection	I
Couleur	argent
Culot	R7s

Accessoires

Référence	1178560400
Code-barre	4007123619573
UV	10
Pour	1170621
Désignation	Lampe halogène
Emballage	Carton illustré
Puissance de la lampe	400 W
Flux lumineux total	8545 lm
Efficacité lumineuse	21 lm/W
Température de couleur	2900 K
Indice de rendu des couleurs	90-100
Culot	R7s
Durée de vie de la lampe	2000 h
Classe d'efficacité énergétique	C
E c	400 kWh
Diamètre du tube	12 mm





Bâton fluo 8W



- Tube transparent et résistant aux chocs.
- Ballast électronique intégré dans la poignée.
- Consommation électrique extrêmement faible.
- Poignée ergonomique moulée.
- Poignée de forme hexagonale empêchant l'appareil de rouler lorsqu'il est posé.
- Crochet pivotant.
- Câble avec fiche euro.
- Source lumineuse incorporée.
- Les lampes ne peuvent pas être remplacées.



	Avec interrupteur	Sans interrupteur
Référence	1177230	1177110
Code-barre	4007123576593	4007123576586
UV	5	10
Flux lumineux total	320 lm	320 lm
Puissance	8 W	8 W
Rendement	40 lm/W	40 lm/W
Classe d'efficacité énergétique	B	B
Tension nominale d'entrée	230 V	230 V
Longueur de câble	5 m	5 m
Type de câble	H05RN-F 2X0,75	H05RN-F 2X0,75
Indice de protection (IP)	IP20	IP20
Classe de protection	II	II
Couleur	noir	noir



Baladeuse en caoutchouc IP54

Protection contre les projections d'eau.

- Baladeuse robuste, maniable avec poignée moulée en caoutchouc dur de qualité pour utilisation de longue durée.
- Poignée de forme hexagonale empêchant l'appareil de rouler lorsqu'il est posé.
- Grille de protection métallique galvanisée, résistante aux chocs.
- Verrine de protection avec déflecteur anti-éblouissement.
- Compatible avec des ampoules de la classe énergétique A++ - E.
- Source lumineuse non fournie.



Référence	1176920
Code-barre	4007123054138
UV	2
Puissance	100 W
Tension nominale d'entrée	230 V
Longueur de câble	5 m
Type de câble	H07RN-F 2X1,0
Indice de protection (IP)	IP54
Classe de protection	II
Couleur	noir
Culot	E27



Baladeuse en caoutchouc

- Baladeuse robuste, maniable avec poignée moulée en caoutchouc dur de qualité pour utilisation de longue durée.
- Grille de protection avec couvercle rabattable.
- Verrine de protection.
- Compatible avec des ampoules de la classe énergétique A++ - E.
- Source lumineuse non fournie.



Référence	1176460
Code-barre	4007123599394
UV	5
Puissance	60 W
Tension nominale d'entrée	230 V
Longueur de câble	5 m
Type de câble	H05RN-F 2X0,75
Indice de protection (IP)	IP20
Classe de protection	II
Couleur	noir
Culot	E27



Baladeuse en PVC

- Avec manche moulé en matière plastique isolante et anti-chocs de couleur noire.
- Grille de protection métallique pivotante pour un remplacement aisé de l'ampoule.
- Réflecteur en tôle enveloppant 180°.
- Crochet de suspension pivotant.
- Interrupteur marche-arrêt.
- Source lumineuse non fournie.



Référence	1176480
Code-barre	4007123576562
UV	10
Tension nominale d'entrée	230 V
Longueur de câble	5 m
Type de câble	H05RN-F 2X0,75
Indice de protection (IP)	IP20
Classe de protection	II
Couleur	noir
Culot	E27



2.500 lm

Lichtstrom
Luminous flux
Flux lumineux
Lichtstrom

105 lm/W

Wirkungsgrad
Efficiency
Efficacité
Rendement

50.000 h*

Lebensdauer
Lifetime
Durée de vie
Levensduur

Points incontournables des LED :

Flux lumineux

Le flux lumineux désigne une mesure propre à la technique d'éclairage et représente le rendement lumineux effectif de la source.

Efficacité de la lampe

L'efficacité de la lampe décrit le rapport entre la puissance lumineuse émise (lm) et l'énergie consommée (W).

Durée de vie

La durée de vie indiquée se réfère à la source lumineuse utilisée.

Toutes les informations en un coup d'oeil !

Le packaging pour le programme LED

Grâce à nos indications sur le packaging, vous ne pouvez pas vous tromper.

Du premier coup d'oeil, les avantages de nos produits sont perceptibles :

flux lumineux, efficacité énergétique et durée de vie des LED.

Particulièrement important pour la bonne décision d'achat :

Le tableau de comparaison des sources lumineuses, duquel résulte la catégorie de rendement énergétique des LED en comparaison avec un éclairage traditionnel.

Comparaison aisée avec d'autres sources lumineuses :

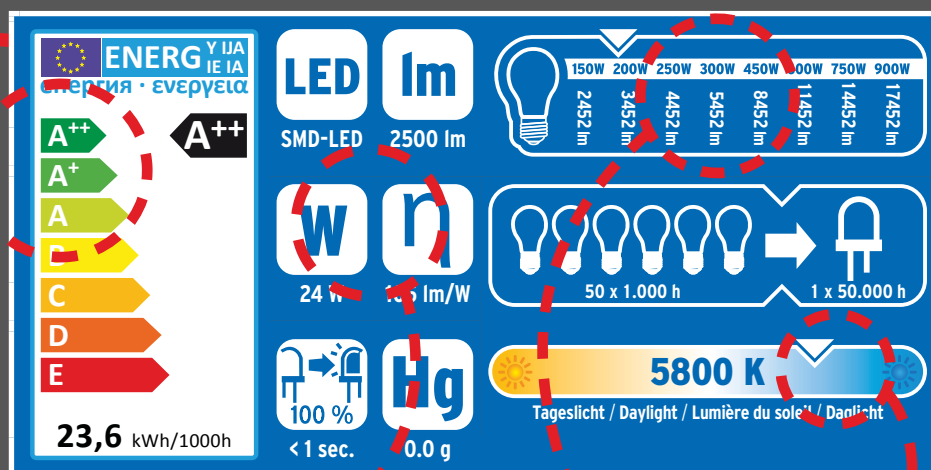

Catégorie de rendement énergétique

La catégorie de rendement énergétique est classifiée de A++ à E.

A++ est la catégorie la plus élevée.

Symboles

Le nombre de LED, la puissance lumineuse, le besoin énergétique, l'efficacité de la lampe, la durée jusqu'à atteinte de la pleine puissance lumineuse, sont expliqués à l'aide de symboles.

Comparatif de consommation de courant

Le graphique facilite la comparaison avec la consommation de courant d'autres sources lumineuses.

Echelle de température de couleur

Une échelle donne des informations sur la couleur de la luminosité des projecteurs



Projecteur LED SMD portable et rechargeable ML DA 1206 IP54

Pour une utilisation intérieure et extérieure, IP54.

- Intensité lumineuse permanente même dans les lieux sans réseau électrique.
- Batterie Li-Ion remplaçable, durée de chargement : env. 3 - 4 heures.
- Batterie avec témoin de charge et protection contre les sous-charges et les surcharges.
- Interrupteur marche-arrêt.
- Fourni avec un chargeur (100-240V AC, 50-60Hz) et un câble de raccordement 12V pour allume-cigare.
- Boîtier en aluminium moulé sous pression et matière plastique de grande qualité.
- Support stable pieds avec caoutchouc antidérapants.
- Montage possible sur pied télescopique BS 250 Réf. 1170610 ou ST 300 Réf. 1170310.
- Carton illustré.



Référence	1171260111
Code-barre	4007123641567
UV	1
Flux lumineux total	730 lm
Puissance	10 W
Température de couleur	5900 K
Nombre de piles/batteries	1 pc
Type de batterie	18650
Technologie batterie	Lithium-Ion
Tension	11,1 V
Capacité de la batterie	2,2 Ah
Autonomie max.	3 h
Durée de chargement d'env.	3,5 h
Tension d'entrée nominale maximale	240 V
Indice de protection (IP)	IP54
Indice de résistance aux chocs (IK)	IK07
Classe de protection	III
Couleur	noir

Accessoires

Référence	1171260080
Code-barre	4007123647026
UV	1
Pour	1171260111
Désignation	Batterie Li-Ion rechargeable
Type de batterie	18650
Technologie batterie	Lithium-Ion
Capacité	2.2 Ah
Tension	11.1 V





Projecteur LED SMD portable et rechargeable ML DA 2407 IP54

Pour une utilisation intérieure et extérieure, IP54.

- Intensité lumineuse permanente même dans les lieux sans réseau électrique.
- Batterie Li-Ion remplaçable, durée de chargement : env. 3 heures.
- Batterie avec témoin de charge et protection contre les sous-charges et les surcharges.
- Interrupteur marche/arrêt commutable avec 2 modes d'éclairage (50% / 100%) .
- Prise-chargeur USB 1.0A pour appareils avec rechargement USB tels que smartphones, GPS, etc.
- Fourni avec un chargeur High-Power (100-240VAC, 50/60 Hz, sortie 1,5A) pour un rechargement rapide et un câble de raccordement USB 12V-24V pour allume-cigare.
- Boîtier en aluminium moulé sous pression et matière plastique de grande qualité.
- Support stable pieds avec caoutchouc antidérapants.
- Montage possible sur pied télescopique BS 250 Réf. 1170610 ou ST 300 Réf. 1170310.
- Carton illustré.



Référence	1171260211
Code-barre	4007123641574
UV	1
Flux lumineux total	1550 lm
Puissance	20 W
Température de couleur	5900 K
Rendement	85,2 lm/W
Nombre de piles/batteries	1 pc
Type de batterie	18650
Technologie batterie	Lithium-Ion
Tension	11,1 V
Capacité de la batterie	4,4 Ah
Autonomie max.	3 h
Durée de chargement d'env.	3 h
Tension d'entrée nominale maximale	240 V
Indice de protection (IP)	IP54
Classe de protection	III
Couleur	noir

Accessoires

Référence	1171260070
Code-barre	4007123647019
UV	1
Pour	1171260211
Désignation	Batterie Li-Ion rechargeable
Type de batterie	18650
Technologie batterie	Lithium-Ion
Capacité	4.4 Ah
Tension	11.1 V





Projecteur LED portable pliable ML CA 120 F IP54 rechargeable

Pour une utilisation intérieure et extérieure, IP54.

Projecteur 20W portable pliable rechargeable équipé de puissants aimants intégrés.

- Intensité lumineuse permanente même dans les lieux sans réseau électrique.
- Batterie Li-Ion remplaçable, durée de chargement : env. 4,50 heures.
- Protection intégrée contre les sous-charges et surcharges. Témoin de charge de la batterie.
- 2 modes d'éclairage : 100% et 50% (pour une durée d'éclairage plus longue).
- Fonction Powerbank : Port USB 2A pour appareils avec câble de chargement USB tels que smartphones, tablettes, etc.
- Fourni avec 1 chargeur High Power (100 - 240V~ AC, 50/60Hz, Sortie 1,5A) pour une durée de charge réduite et 1 câble de raccordement 12V pour allume-cigare.
- Boîtier en matière plastique de grande qualité.
- Support très stable, orientable et dépliable. Le projecteur peut être posé, suspendu ou accroché à des surfaces métalliques à l'aide des quatre puissants aimants intégrés.
- Le projecteur est, en plus, orientable dans son support.
- Interrupteur marche-arrêt.
- Carton illustré.
- Lampes LED incorporées.
- Les lampes ne peuvent pas être remplacées.



Référence	1171420
Code-barre	4007123635726
UV	1
Flux lumineux total	1800 lm
Puissance	20 W
Température de couleur	6500 K
Rendement	90 lm/W
Classe d'efficacité énergétique	A
Nombre de piles/batteries	1 pc
Type de batterie	18650
Technologie batterie	Lithium-Ion
Tension	7,4 V
Capacité de la batterie	7,8 Ah
Autonomie max.	3,5 h
Durée de chargement d'env.	4,5 h
Tension d'entrée nominale maximale	240 V
Indice de protection (IP)	IP54
Classe de protection	III
Couleur	jaune, noir

Accessoires

Référence	1171420050	1171420060
Code-barre	4007123635832	4007123636815
UV	1	1
Pour	1171420	1171420
Désignation	Batterie Li-Ion rechargeable	Chargeur
Technologie batterie	Lithium-Ion	
Capacité	7.8 Ah	
Tension	7.4 V	
Couleur	jaune	noir





Projecteur LED portable pliable ML CA 130 F IP54 rechargeable

Pour une utilisation intérieure et extérieure, IP54.

Projecteur 30W portable pliable rechargeable équipé de puissants aimants intégrés.

- Intensité lumineuse permanente même dans les lieux sans réseau électrique.
- Batterie Li-Ion remplaçable, durée de chargement : env. 4,50 heures.
- Protection intégrée contre les sous-charges et surcharges. Témoin de charge de la batterie.
- 2 modes d'éclairage : 100% et 50% (pour une durée d'éclairage plus longue).
- Fonction Powerbank : Port USB 2A pour appareils avec câble de chargement USB tels que smartphones, tablettes, etc.
- Fourni avec 1 chargeur High Power (100 - 240V~ AC, 50/60Hz, Sortie 2A) pour une durée de charge réduite et 1 câble de raccordement 12V pour allume-cigare
- Boîtier en matière plastique de grande qualité.
- Support très stable, orientable et dépliable. Le projecteur peut être posé, suspendu ou accroché à des surfaces métalliques à l'aide des quatre puissants aimants intégrés.
- Le projecteur est, en plus, orientable dans son support.
- Interrupteur marche-arrêt.
- Carton illustré.
- Lampes LED incorporées.
- Les lampes ne peuvent pas être remplacées.



Référence	1171430
Code-barre	4007123635733
UV	1
Flux lumineux total	2600 lm
Puissance	30 W
Température de couleur	6500 K
Rendement	87 lm/W
Classe d'efficacité énergétique	A+
Nombre de piles/batteries	1 pc
Type de batterie	18650
Technologie batterie	Lithium-Ion
Tension	7,4 V
Capacité de la batterie	10,4 Ah
Autonomie max.	5 h
Durée de chargement d'env.	4,5 h
Tension d'entrée nominale maximale	240 V
Indice de protection (IP)	IP54
Classe de protection	III
Couleur	jaune, noir

Accessoires

Référence	1171430050	1171260060
Code-barre	4007123635825	4007123633692
UV	1	1
Pour	1171430	1171430
Désignation	Batterie Li-Ion rechargeable	Chargeur
Technologie batterie	Lithium-Ion	
Capacité	10.4 Ah	
Tension	7.4 V	
Couleur	jaune	noir





Un concentré d'énergie rechargeable en format de poche.



La combinaison parfaite entre la technologie LED et la batterie rechargeable.

Pas de prise de courant à proximité ? Pas de problèmes - Dépliez, allumez et au boulot !



Maniable et compact.

Petit mais puissant, emmenez-le partout avec vous !



Boîtier très robuste.

Un boîtier en aluminium aux arêtes robustes pour une résistance extrême.



Fonction Powerbank.

Grâce à la puissante batterie rechargeable, le smartphone peut, au besoin, être rechargé.



Projecteur LED rechargeable 10W avec USB

Projecteur polyvalent rechargeable pour une utilisation en intérieur et en extérieur, IP54.

- Intensité lumineuse permanente même dans les lieux sans réseau électrique.
- Batterie rechargeable intégrée Li-Ion 3,7V/4,4Ah (ne peut pas être remplacée), la durée de chargement dépend du chargeur utilisé, par ex. environ 4,75h pour un courant de charge max. de 1A.
- Protection intégrée contre les sous-charges et surcharges. Témoin de charge de la batterie.
- 2 modes d'éclairage : 100% et 50% (pour une durée d'éclairage plus longue).
- Fonction Powerbank : Prise-chargeur USB pour appareils avec câble de chargement USB tels que smartphones.
- Rechargement par prise micro-USB (5V, 1A), câble de raccordement USB fourni.
- Boîtier en aluminium moulé sous pression, protection des angles par un matériau plastique de haute qualité.
- Boîtier résistant, réglable et rabattable.
- Résistant aux chocs et aux chutes jusqu'à 2m de hauteur.
- Interrupteur marche-arrêt.
- Avec un étui de rangement pour un transport en toute sécurité.
- Lampes LED incorporées.
- Les lampes ne peuvent pas être remplacées.



Référence	1173080
Code-barre	4007123646869
UV	1
Flux lumineux total	1000 lm
Puissance	10 W
Température de couleur	6500 K
Nombre de piles/batteries	2 pc
Type de batterie	Batterie intégré
Technologie batterie	Lithium-Ion
Tension	3,7 V
Capacité de la batterie	4,4 Ah
Autonomie max.	3 h
Durée de chargement d'env.	4,75 h
Indice de protection (IP)	IP54
Indice de résistance aux chocs (IK)	IK07
Classe de protection	III
Couleur	noir

Accessoires

Référence	1172640002	1172640005
Code-barre	4007123653201	4007123654192
UV	1	1
Pour	1173080	1173080
Désignation	Fixation magnétique	Chargeur
Couleur	noir	noir





Projecteur LED rechargeable ML CA 120 M FR IP54

Projecteur polyvalent rechargeable pour une utilisation en intérieur et en extérieur, IP54.



- Intensité lumineuse permanente même dans les lieux sans réseau électrique.
- 2 modes d'éclairage :
100% = 150lm
30% = 45lm
- Batterie rechargeable intégrée Li-Ion 7,4V/4,4Ah (ne peut pas être remplacée), la durée de chargement dépend du chargeur utilisé, par ex. environ 5h pour un courant de charge max. de 2A.
- Protection intégrée contre les sous-charges et surcharges. Témoin de charge de la batterie.
- Fonction Powerbank : Port USB 1A pour appareils avec câble de chargement USB tels que smartphones, tablettes, etc.
- Rechargement par prise micro-USB (5V, 2A), câble de chargement USB compris.
- Résistant aux chocs et aux chutes jusqu'à 3m de hauteur.
- Boîtier résistant, réglable et rabattable.
- Boîtier en aluminium moulé sous pression, protection des angles par un matériau plastique de haute qualité.
- Avec un étui de rangement pour un transport en toute sécurité.
- Fourni avec set de fixation magnétique.
- Interrupteur marche-arrêt.
- Lampes LED incorporées.
- Les lampes ne peuvent pas être remplacées.

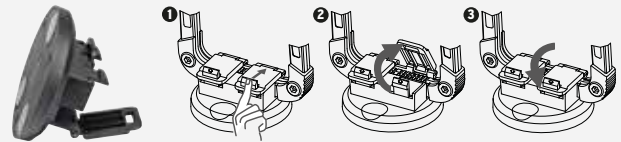

Référence	1172871
Code-barre	3281851728719
UV	1
Flux lumineux total	2000 lm
Puissance	20 W
Température de couleur	6500 K
Type de batterie	Batterie intégré
Technologie batterie	Lithium-Ion
Tension	7,4 V
Capacité de la batterie	4,4 Ah
Autonomie max.	6 h
Durée de chargement d'env.	5 h
Tension d'entrée nominale maximale	240 V
Indice de protection (IP)	IP54
Indice de résistance aux chocs (IK)	IK07
Classe de protection	III
Couleur	noir





Projecteur LED 20W rechargeable avec feu de signalisation LED

Pour une utilisation intérieure et extérieure, IP54.

- Feu de signalisation LED arrière rouge : fixe ou clignotant.
- Interrupteur marche-arrêt jaune pour la lumière avant.
- Interrupteur marche-arrêt rouge pour la lumière arrière.
- 2 modes d'éclairage : 100% et 50% (pour une durée d'éclairage plus longue).
- Batterie rechargeable intégrée Li-Ion 7,4V/4,4Ah (ne peut pas être remplacée), la durée de chargement dépend du chargeur utilisé, par ex. environ 5h pour un courant de charge max. de 2A.
- Protection intégrée contre les sous-charges et surcharges. Témoin de charge de la batterie.
- Fonction Powerbank : Port USB 1A pour appareils avec câble de chargement USB tels que smartphones, tablettes, etc.
- Rechargement par prise micro-USB (5V, 2A), câble de chargement USB compris.
- Boîtier en aluminium moulé sous pression, protection des angles par un matériau plastique de haute qualité.
- Boîtier résistant, réglable et rabattable.
- Résistant aux chocs et aux chutes jusqu'à 3m de hauteur.
- Avec un étui de rangement pour un transport en toute sécurité.
- Fourni avec set de fixation magnétique.
- Lampes LED incorporées.
- Les lampes ne peuvent pas être remplacées.

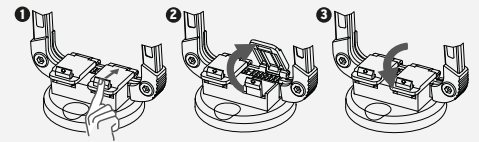

Référence	1172871010
Code-barre	3281858710106
UV	1
Flux lumineux total	2000 lm
Puissance	20 W
Température de couleur	6500 K
Type de batterie	Batterie intégré
Technologie batterie	Lithium-Ion
Tension	7,4 V
Capacité de la batterie	4,4 Ah
Autonomie max.	6 h
Durée de chargement d'env.	5 h
Tension d'entrée nominale maximale	240 V
Indice de protection (IP)	IP54
Indice de résistance aux chocs (IK)	IK07
Classe de protection	III
Couleur	noir





Convaincant. Réfléchi. Complètement équipé.



Projecteur équipé de LED SMD Everlight très claires.



Version de batterie rechargeable longue durée.



Poignée de transport en plastique à la forme ergonomique, boîtier moderne et robuste en aluminium.



Orientable d'une seule main dans la position souhaitée grâce au verrouillage rapide sur glissière.



Projecteur LED portable JARO rechargeable

Idéal pour l'extérieur et l'intérieur, IP 54.

- Intensité lumineuse permanente même dans les lieux sans réseau électrique.
- Projecteur LED SMD Everlight très claires.
- Projecteur orientable dans la position choisie grâce au verrouillage rapide sur glissière.
- Support en acier stable avec angles de protection et poignée de transport ergonomique en matière plastique.
- 3 modes d'éclairage : 100%, 50% et 10% pour une longue autonomie.
- Protection intégrée contre les sous-charges et surcharges. Témoin de charge de la batterie.
- Batterie lithium-ion intégrée.
- Boîtier moderne et robuste en aluminium.
- Vitre en verre sécurit.
- Fourni avec un chargeur 100 - 240 V AC, 50/60 Hz.
- Lampes LED incorporées.
- Les lampes ne peuvent pas être remplacées.
- Carton illustré.



Référence	1171250135	1171250235	1171250335
Code-barre	4007123656486	4007123656493	4007123656509
UV	1	1	1
Flux lumineux total	1000 lm	2000 lm	3000 lm
Puissance	10 W	20 W	30 W
Température de couleur	6500 K	6500 K	6500 K
Nombre de piles/batteries	1 pc	1 pc	1 pc
Type de batterie	18650	18650	18650
Technologie batterie	Lithium-ion	Lithium-ion	Lithium-ion
Tension	7,4 V	7,4 V	11,1 V
Capacité de la batterie	2,2 Ah	4,4 Ah	4,4 Ah
Autonomie max.	14 h	14 h	14 h
Durée de chargement d'env.	3,5 h	4,5 h	4,5 h
Tension d'entrée nominale maximale	240 V	240 V	240 V
Indice de protection (IP)	IP54	IP54	IP54
Classe de protection	III	III	III
Couleur	noir, jaune	noir, jaune	noir, jaune

1000
Lumen

2000
Lumen

3000
Lumen

Accessoires

Référence	1172640056	1172640057	1172640058
Code-barre	3281856400566	3281856400573	3281856400580
UV	1	1	1
Pour	1171250135	1171250235	1171250335
Désignation	Chargeur	Chargeur	Chargeur
Longueur de câble	1.5 m	1.5 m	1.5 m
Couleur	noir	noir	noir





Eclairage performant dans toutes les situations.



Technologie hybride - Equipé pour toutes les situations.

Sur réseau électrique ou en fonctionnement sur batterie, mettez fin à l'obscurité !



Facile à fixer.

L'astucieux support de fixation est disponible en accessoire.



Version intégrale : avec powerbank et témoin de charge.

N'ayez plus aucune mauvaise surprise.



Support robuste tout caoutchouc pour les conditions extrêmes.

Aucune appréhension devant les défis.



Projecteur hybride LED portable DARGO

Idéal pour l'extérieur et l'intérieur, IP65.

- Intensité lumineuse permanente même dans les lieux sans réseau électrique.
- Technologie hybride: fonctionnement sur batterie et sur secteur possible.
- 3 modes d'éclairage : 100%, 50% et 10% pour une durée d'éclairage plus longue.
- Batterie Li-Ion intégrée avec fonction Powerbank et témoin de charge.
- Projecteur orientable dans la position choisie grâce au verrouillage rapide sur glissière.
- Boîtier robuste pour une grande résistance, recouvert de caoutchouc pour une meilleure prise en main.
- Anse de maintien rabattable et réglable pour poser ou fixer le projecteur sur trépied Réf. 1170610 ou ST 300 Réf. 1170310.
- Fourni avec un chargeur 100 - 240VAC, 50/60Hz et câble RN amovible de 5m.
- Emballage dans un carton avec fenêtre cristal.
- Résistance aux chocs : IK 07
- Lampes LED incorporées.
- Les lampes ne peuvent pas être remplacées.



Référence	1171670	1171680
Code-barre	4007123654741	4007123654734
UV	1	1
Flux lumineux total	3000 lm	4900 lm
Puissance	30 W	50 W
Température de couleur	6500 K	6500 K
Classe d'efficacité énergétique	Non concerné	Non concerné
Nombre de piles/batteries	1 pc	1 pc
Type de batterie	18650	18650
Technologie batterie	Lithium-Ion	Lithium-Ion
Tension	7,4 V	7,4 V
Capacité de la batterie	4,4 Ah	6,6 Ah
Autonomie max.	10 h	15 h
Durée de chargement d'env.	3 h	3 h
Tension nominale d'entrée	230 V	230 V
Tension d'entrée nominale maximale	240 V	240 V
Longueur de câble	5 m	5 m
Type de câble	H05RN-F 2X1,0	H05RN-F 2X1,0
Indice de protection (IP)	IP65	IP65
Indice de résistance aux chocs (IK)	IK07	IK07
Classe de protection	III	III
Couleur	noir	noir

3000
Lumen

4900
Lumen

Accessoires

Référence	1172640028	1172640021	1172640024	1172640011	1172640010
Code-barre	3281856400283	3281856400214	3281856400245	4007123658077	4007123658275
UV	1	1	1	1	1
Pour	1171670, 1171680	1171670	1171680	1171670, 1171680	1171670, 1171680
Désignation	Câble de connexion	Chargeur	Chargeur	Fixation magnétique	Support
Longueur de câble	5 m		5 m		
Type de câble	H05RN-F 2X1,0		H05RN-F 2X1,0		
Couleur	noir	noir	noir	noir	noir





L'alliance de l'intensité lumineuse avec la pureté du son.



Radiateur ? Non - Haut-parleurs !

Le projecteur LED rechargeable avec haut-parleurs Bluetooth (2x 3W) amène de la musique sur les chantiers. Ecoutez vos chansons préférées depuis votre smartphone.



Eclairage de travail modulable.

Travaillez sans interruption grâce aux longues autonomie : 3h d'éclairage en mode 100%, 6h à 50%.



Un équipement convaincant.

Support de maintien robuste, angles en caoutchouc et batterie remplaçable. Adapté au montage sur pied télescopique.



Cas d'urgence pour votre smartphone!

Equipé de la fonction Powerbank au cas où votre smartphone serait déchargé.



Projecteur portable LED rechargeable BLUMO 2000 A avec haut-parleurs Bluetooth

Pour une utilisation intérieure et extérieure, IP54.

- 2 x 3W Haut-parleurs Bluetooth intégrés avec une très bonne qualité de son.
- Intensité lumineuse permanente même dans les lieux sans réseau électrique.
- Batterie Li-Ion remplaçable, avec témoin de chargement et voyant de charge.
- 3 modes d'éclairage : 100%, 50% et 10% pour une longue autonomie.
- Fonction Powerbank : Port USB 2A pour appareils avec câble de chargement USB tels que smartphones, tablettes, etc.
- Fourni avec un chargeur (100-240V AC, 50-60Hz) et un câble de raccordement 12V pour allume-cigare.
- Boîtier en matière plastique de haute qualité et protection des angles en caoutchouc.
- Avec support de maintien rabattable et réglable pour poser ou fixer sur un trépied brennenstuhl®.
- Carton illustré.



Référence	1171620
Code-barre	4007123651870
UV	1
Flux lumineux total	2100 lm
Puissance	20 W
Température de couleur	6500 K
Rendement	110 lm/W
Nombre de piles/batteries	1 pc
Type de batterie	18650
Technologie batterie	Lithium-Ion
Tension	7,4 V
Capacité de la batterie	4,4 Ah
Autonomie max.	15 h
Durée de chargement d'env.	4 h
Tension nominale d'entrée	230 V
Indice de protection (IP)	IP54
Indice de résistance aux chocs (IK)	IK07
Classe de protection	III
Couleur	noir, jaune

Accessoires

Référence	1172640006
Code-barre	4007123654659
UV	1
Pour	1171620
Désignation	Batterie Li-Ion rechargeable
Capacité	4.4 Ah
Tension	7.4 V

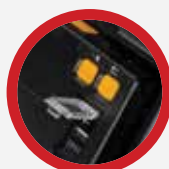



Projecteur LED portable HARLON 2000 M

Pour une utilisation intérieure et extérieure, IP54.

- Projecteur LED avec 60 LED SMD très claires.
- Boîtier en plastique super léger, robuste et moderne avec poignée intégrée.
- Le projecteur reste stable grâce au support de maintien rabattable.
- Répartition sans éblouissement de la lumière grâce au panneau diffuseur.
- Carton illustré.
- Lampes LED incorporées.
- Les lampes ne peuvent pas être remplacées.



Référence	1171690
Code-barre	4007123657551
UV	9
Flux lumineux total	2000 lm
Puissance	30 W
Température de couleur	6500 K
Rendement	81 lm/W
Tension nominale d'entrée	230 V
Longueur de câble	1,5 m
Type de câble	H07RN-F 3G1,0
Indice de protection (IP)	IP54
Classe de protection	I
Couleur	noir





Un bon éclairage pour un bon travail !



Un poids plume robuste avec une excellente performance.

Angles en caoutchouc, finition résistante, boîtier en plastique robuste pour une utilisation dans des conditions extrêmes.



Eclairage non éblouissant pour une diffusion sur de grandes surfaces grâce aux puissantes LED.

Sans entretien.

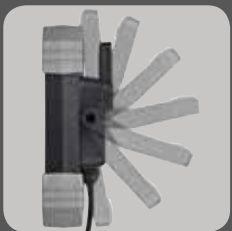

D'une grande maniabilité.

Large châssis, support de maintien ou support de fixation pour trépied. Quel sera votre choix ?



Bien-être et sécurité.

Interrupteur marche-arrêt avec voyant lumineux pour le confort et la sécurité. Plus besoin de débrancher !



Projecteur LED portable DINORA

Pour une utilisation intérieure et extérieure, IP65.

- Éclairage professionnel plaisant non éblouissant avec une luminosité idéale pour une diffusion sur de grandes surfaces.
- Parfait pour une utilisation professionnelle et pour le bricoleur exigeant.
- Émission de chaleur amoindrie, pas de risque de brûlure.
- Léger et pourtant très robuste.
- Très longue durée de vie des LED SMD, résistant aux chocs, sans entretien.
- Boîtier en plastique robuste extrêmement résistant aux chocs avec protection des angles en caoutchouc.
- Facile à transporter, avec poignée.
- Anse de maintien rabattable et réglable pour poser ou fixer le projecteur sur trépied Réf. 1170610 ou ST 300 Réf. 1170310.
- Interrupteur marche-arrêt à voyant lumineux.
- Lampes LED incorporées.
- Les lampes ne peuvent pas être remplacées.
- Carton illustré.



Référence	1171570	1171580
Code-barre	4007123652792	4007123652808
UV	1	1
Flux lumineux total	2500 lm	5000 lm
Puissance	24 W	47 W
Température de couleur	5800 K	5800 K
Rendement	105 lm/W	107 lm/W
Classe d'efficacité énergétique	A++	A++
Tension nominale d'entrée	240 V	240 V
Longueur de câble	3 m	5 m
Type de câble	H07RN-F 2X1,0	H07RN-F 2X1,0
Indice de protection (IP)	IP65	IP65
Classe de protection	II	II
Couleur	noir, gris	noir, gris



2500
Lumen



5000
Lumen





Luminosité mobile haute performance et extra plate.



LED SMD ultra puissantes.

La nouvelle génération d'éclairage de chantier. Sans entretien et résistant.



Vite ! Une lumière adaptée.

Projecteur orientable. Exactement dans la position choisie.



Facile à ranger.

Peu encombrant par sa forme épurée et son support repliable.



Projecteur LED mobile et compact Slim IP54

Pour une utilisation intérieure et extérieure, IP54.

- Émission de chaleur amoindrie, pas de risque de brûlure.
- Très longue durée de vie des LED, résistantes aux chocs, sans entretien.
- Boîtier en aluminium moulé sous pression, revêtement de surface.
- Support stable.
- Poignée de transport en mousse.
- Projecteur orientable avec blocage dans la position choisie.
- Carton illustré.
- Lampes LED incorporées.
- Les lampes ne peuvent pas être remplacées.



Référence	1172900102	1172900302	1172900502
Code-barre	4007123650231	4007123650248	4007123650255
UV	1	1	1
Flux lumineux total	950 lm	2530 lm	4750 lm
Puissance	10 W	30 W	50 W
Température de couleur	6500 K	6500 K	6500 K
Rendement	95 lm/W	84 lm/W	96 lm/W
Classe d'efficacité énergétique	A+	A	A+
Tension nominale d'entrée	230 V	230 V	230 V
Longueur de câble	5 m	5 m	5 m
Type de câble	H07RN-F 3G1,0	H07RN-F 3G1,0	H07RN-F 3G1,0
Indice de protection (IP)	IP54	IP54	IP54
Classe de protection	I	I	I
Couleur	argent, jaune, noir	argent, jaune, noir	argent, jaune, noir

950
Lumen

2530
Lumen

4750
Lumen



Projecteur LED portable JARO

Pour une utilisation intérieure et extérieure, IP65.

- Projecteur LED SMD Everlight très claires.
- Projecteur orientable dans la position choisie grâce au verrouillage rapide sur glissière.
- Boîtier moderne et robuste en aluminium.
- Support en acier stable avec angles de protection et poignée de transport ergonomique en matière plastique.
- Vitre en verre sécurit.
- Lampes LED incorporées.
- Les lampes ne peuvent pas être remplacées.
- Carton illustré.



Référence	1171250133	1171250233	1171250333	1171250533	1171250833
Code-barre	4007123655991	4007123656011	4007123656042	4007123656097	4007123656141
UV	1	1	1	1	1
Flux lumineux total	900 lm	1870 lm	2930 lm	4770 lm	7200 lm
Puissance	10 W	20 W	30 W	50 W	80 W
Température de couleur	6500 K	6500 K	6500 K	6500 K	6500 K
Rendement	91 lm/W	95 lm/W	95 lm/W	98 lm/W	91 lm/W
Classe d'efficacité énergétique	A+	A+	A+	A+	A+
Tension nominale d'entrée	230 V	230 V	230 V	230 V	230 V
Longueur de câble	2 m	2 m	3 m	5 m	5 m
Type de câble	H07RN-F 3G1,0	H07RN-F 3G1,0	H07RN-F 3G1,0	H07RN-F 3G1,0	H07RN-F 3G1,0
Indice de protection (IP)	IP65	IP65	IP65	IP65	IP65
Classe de protection	I	I	I	I	I
Couleur	noir, jaune	noir, jaune	noir, jaune	noir, jaune	noir, jaune





Lampe portable SMD-LED IP54

Idéal pour l'intérieur et l'extérieur, IP54.

Projecteur LED avec LED SMD très claires.



- Projecteur orientable avec blocage dans la position choisie.
- Très longue durée de vie des LED SMD, résistant aux chocs, sans entretien.
- Poignée de transport en mousse.
- Vitre en verre sécurit.
- Support stable.
- Interrupteur marche-arrêt.
- Lampes LED incorporées.
- Les lampes ne peuvent pas être remplacées.
- Carton illustré.

LED:  LG Innotek



Référence	1173820	1173830
Code-barre	4007123636181	4007123636198
UV	1	1
Flux lumineux total	1720 lm	2350 lm
Puissance	20 W	30 W
Rendement	86 lm/W	78 lm/W
Classe d'efficacité énergétique	A	A
Tension nominale d'entrée	230 V	230 V
Longueur de câble	2 m	2 m
Type de câble	H05RN-F 3G1,0	H05RN-F 3G1,0
Indice de protection (IP)	IP54	IP54
Classe de protection	I	I
Couleur	anthracite	anthracite

1720
Lumen

2350
Lumen





Lampe SMD-LED sur trépied SL DN 2806 S IP54

Idéal pour l'intérieur et l'extérieur, IP54.

Projecteur LED avec 28 LED SMD très claires.



- Projecteur orientable avec blocage dans la position choisie.
- Très longue durée de vie des LED SMD, résistant aux chocs, sans entretien.
- Émission de chaleur amoindrie, pas de risque de brûlure.
- Boîtier en aluminium moulé sous pression.
- Vitre en verre sécurit.
- Pied en acier robuste, revêtement de surface cuit.
- Réglable en hauteur de 0,9 - 2m.
- Ecrus de serrage maniables et fiables.
- 3 pieds pour une grande stabilité.
- 3m de câble avec fiche mise à la terre.
- Interrupteur marche-arrêt.
- Lampes LED incorporées.
- Les lampes ne peuvent pas être remplacées.
- Carton illustré.

LED:  LG Innotek



Référence	1175600
Code-barre	4007123635511
UV	1
Flux lumineux total	1720 lm
Puissance	20 W
Rendement	86 lm/W
Classe d'efficacité énergétique	A
Tension nominale d'entrée	230 V
Longueur de câble	3 m
Type de câble	H05RN-F 3G1,0
Indice de protection (IP)	IP54
Classe de protection	I
Couleur	anthracite





Projecteur LED JARO avec pied télescopique

Pour une utilisation intérieure et extérieure, IP65.

- Projecteur LED SMD Everlight très claires.
- Projecteur orientable avec blocage dans la position choisie.
- Boîtier moderne et robuste en aluminium.
- Trépied télescopique composé de deux tubes d'acier thermolaqué stables.
- Réglable en hauteur jusqu'à 180cm (hauteur du pied télescopique de 75 à 161cm).
- Avec dispositif de rangement du câble.
- Ecrous de serrage maniables et fiables.
- Vitre en verre sécurit.
- Lampes LED incorporées.
- Les lampes ne peuvent pas être remplacées.
- Carton illustré.



Référence	1171250234	1171250334	1171250534
Code-barre	4007123656202	4007123656219	4007123656240
UV	1	1	1
Flux lumineux total	1870 lm	2930 lm	4770 lm
Puissance	20 W	30 W	50 W
Température de couleur	6500 K	6500 K	6500 K
Rendement	95 lm/W	95 lm/W	98 lm/W
Classe d'efficacité énergétique	A+	A+	A+
Tension nominale d'entrée	230 V	230 V	230 V
Longueur de câble	3 m	5 m	5 m
Type de câble	H07RN-F 3G1,0	H07RN-F 3G1,0	H07RN-F 3G1,0
Indice de protection (IP)	IP65	IP65	IP65
Classe de protection	I	I	I
Couleur	noir, jaune	noir, jaune	noir, jaune





2 Projecteurs LED JARO avec pied télescopique

Pour une utilisation intérieure et extérieure, IP65.

- 2 projecteurs LED SMS Everlight très claires.
- Projecteur orientable avec blocage dans la position choisie.
- Boîtier moderne et robuste en aluminium.
- Trépied télescopique composé de deux tubes d'acier thermolaqué stables.
- Réglable en hauteur jusqu'à 180cm (hauteur du pied télescopique de 75 à 161cm).
- Avec dispositif de rangement du câble.
- Ecrans de serrage maniables et fiables.
- Vitre en verre sécurit.
- Lampes LED incorporées.
- Les lampes ne peuvent pas être remplacées.
- Carton illustré.



2 x 20W

Référence	1171250434
Code-barre	4007123657681
UV	1
Flux lumineux total	3740 lm
Puissance	40 W
Température de couleur	6500 K
Rendement	95 lm/W
Classe d'efficacité énergétique	A+
Tension nominale d'entrée	230 V
Longueur de câble	2,5 m
Type de câble	H07RN-F 3G1,0
Indice de protection (IP)	IP65
Classe de protection	I
Couleur	jaune, noir





Projecteur LED ALCINDA

Pour le montage à l'intérieur et à l'extérieur, IP44.

- Projecteur avec LED SMD OSRAM très claires.
- Montage facile grâce à une borne de connexion externe étanche.
- Boîtier moderne et robuste en aluminium.
- Support orientable pour fixation murale.
- Carton illustré.
- Lampes LED incorporées.
- Les lampes ne peuvent pas être remplacées.

Osram LED inside



Référence	1178010	1178020	1178030
Code-barre	4007123645763	4007123645770	4007123645787
UV	1	1	1
Flux lumineux total	1060 lm	2080 lm	3050 lm
Puissance	10 W	20 W	30 W
Température de couleur	3000 K	3000 K	3000 K
Rendement	107 lm/W	103 lm/W	105 lm/W
Classe d'efficacité énergétique	A+	A+	A+
Tension nominale d'entrée	220 V	220 V	220 V
Indice de protection (IP)	IP44	IP44	IP44
Classe de protection	I	I	I
Couleur	gris	gris	gris

1060
Lumen

2080
Lumen

3050
Lumen





Projecteur LED JARO

IP65 Idéal pour une utilisation intérieure et extérieure.

- Projecteur LED SMD Everlight très claires.
- Vitre en verre sécurit.
- Boîtier moderne et robuste en aluminium.
- Support orientable pour fixation murale.
- Carton illustré.
- Lampes LED incorporées.
- Les lampes ne peuvent pas être remplacées.



Référence	1171250131	1171250231	1171250331	1171250531	1171250831	1171250031
Code-barre	4007123656257	4007123656288	4007123656301	4007123656332	4007123656363	4007123656387
UV	1	1	1	1	1	1
Flux lumineux total	900 lm	1870 lm	2930 lm	4770 lm	7200 lm	8850 lm
Puissance	10 W	20 W	30 W	50 W	80 W	100 W
Température de couleur	6500 K	6500 K	6500 K	6500 K	6500 K	6500 K
Rendement	91 lm/W	95 lm/W	95 lm/W	98 lm/W	91 lm/W	92 lm/W
Classe d'efficacité énergétique	A+	A+	A+	A+	A+	A+
Tension nominale d'entrée	230 V	230 V	230 V	230 V	230 V	230 V
Indice de protection (IP)	IP65	IP65	IP65	IP65	IP65	IP65
Classe de protection	I	I	I	I	I	I
Couleur	argent	argent	argent	argent	argent	argent

900
Lumen

1870
Lumen

2930
Lumen

4770
Lumen

7200
Lumen

8850
Lumen





Projecteur LED compact Slim IP54

Pour le montage à l'intérieur et à l'extérieur, IP54.

Projecteur portable avec SMD-LED très claires.

- Montage simple grâce au boîtier de raccordement efficace permettant une installation rapide et facile.
- Boîtier en aluminium solide et moderne, en particulier sa forme plate.
- Support orientable pour fixation murale.
- Fourni avec câble de 30cm et boîtier de raccordement.
- Carton illustré.
- Lampes LED incorporées.
- Les lampes ne peuvent pas être remplacées.



Référence	1172900100	1172900300	1172900500
Code-barre	4007123649853	4007123649891	4007123649921
UV	1	1	1
Flux lumineux total	950 lm	2530 lm	4750 lm
Puissance	10 W	30 W	50 W
Température de couleur	6500 K	6500 K	6500 K
Rendement	95 lm/W	84 lm/W	96 lm/W
Classe d'efficacité énergétique	A+	A	A+
Tension nominale d'entrée	230 V	230 V	230 V
Longueur de câble	0,3 m	0,3 m	0,3 m
Type de câble	H05RN-F 3G1,0	H05RN-F 3G1,0	H05RN-F 3G1,0
Indice de protection (IP)	IP54	IP54	IP54
Classe de protection	I	I	I
Couleur	argent	argent	argent

950
Lumen

2530
Lumen

4750
Lumen





Une lumière adéquate pour votre domicile.



Avec LED SMD OSRAM très claires.



Vitre en verre de sécurité.



Détecteur de mouvements orientable horizontalement et verticalement.



Montage facile grâce à une borne de connexion étanche.



Projecteur LED ALCINDA avec détecteur de mouvements infrarouge

Pour le montage à l'intérieur et à l'extérieur, IP44.

- Projecteur avec LED SMD OSRAM très claires.
- Idéale pour l'éclairage automatique des entrées, des entrées de garage ou des carports ainsi que pour la dissuasion à l'effraction et au vol.
- Détecteur de mouvements pivotant horizontalement et verticalement.
- Secteur de capture jusqu'à 180°, portée jusqu'à 12 mètres.
- Durée de fonctionnement réglable de 10 secondes à 4 minutes environ.
- Interrupteur crépusculaire à sensibilité réglable.
- Montage facile grâce à une borne de connexion externe étanche.
- Boîtier moderne et robuste en aluminium.
- Carton illustré.
- Support orientable pour fixation murale.
- Lampes LED incorporées.
- Les lampes ne peuvent pas être remplacées.



Osram LED inside



Référence	1178010010	1178020010	1178030010
Code-barre	4007123653577	4007123653584	4007123653591
UV	1	1	1
Flux lumineux total	1060 lm	2080 lm	3050 lm
Puissance	10 W	20 W	30 W
Température de couleur	3000 K	3000 K	3000 K
Rendement	106 lm/W	103 lm/W	105 lm/W
Classe d'efficacité énergétique	A+	A+	A+
Tension nominale d'entrée	220 V	220 V	220 V
Indice de protection (IP)	IP44	IP44	IP44
Classe de protection	I	I	I
Couleur	gris	gris	gris

1060
Lumen

2080
Lumen

3050
Lumen





Projecteur LED JARO avec détecteur de mouvements infrarouge

Pour le montage à l'intérieur et à l'extérieur, IP44.

- Projecteur LED SMD Everlight très claires.
- Idéale pour l'éclairage automatique des entrées, des entrées de garage ou des carports ainsi que pour la dissuasion à l'effraction et au vol.
- Détecteur de mouvements pivotant horizontalement et verticalement.
- Secteur de capture jusqu'à 120°, portée jusqu'à 10 mètres.
- Durée de fonctionnement réglable de 10 secondes à 5 minutes environ.
- Interrupteur crépusculaire à sensibilité réglable.
- Montage facile grâce à une borne de connexion externe étanche.
- Vitre en verre sécurit.
- Boîtier moderne et robuste en aluminium.
- Support orientable pour fixation murale.
- Carton illustré.
- Lampes LED incorporées.
- Les lampes ne peuvent pas être remplacées.



Référence	1171250132	1171250232	1171250332	1171250532
Code-barre	4007123656271	4007123656295	4007123656325	4007123656356
UV	1	1	1	1
Flux lumineux total	900 lm	1870 lm	2930 lm	4770 lm
Puissance	10 W	20 W	30 W	50 W
Température de couleur	6500 K	6500 K	6500 K	6500 K
Rendement	91 lm/W	94 lm/W	94 lm/W	96 lm/W
Classe d'efficacité énergétique	A+	A+	A+	A+
Tension nominale d'entrée	230 V	230 V	230 V	230 V
Indice de protection (IP)	IP44	IP44	IP44	IP44
Classe de protection	I	I	I	I
Couleur	argent	argent	argent	argent

900
Lumen

1870
Lumen

2930
Lumen

4770
Lumen



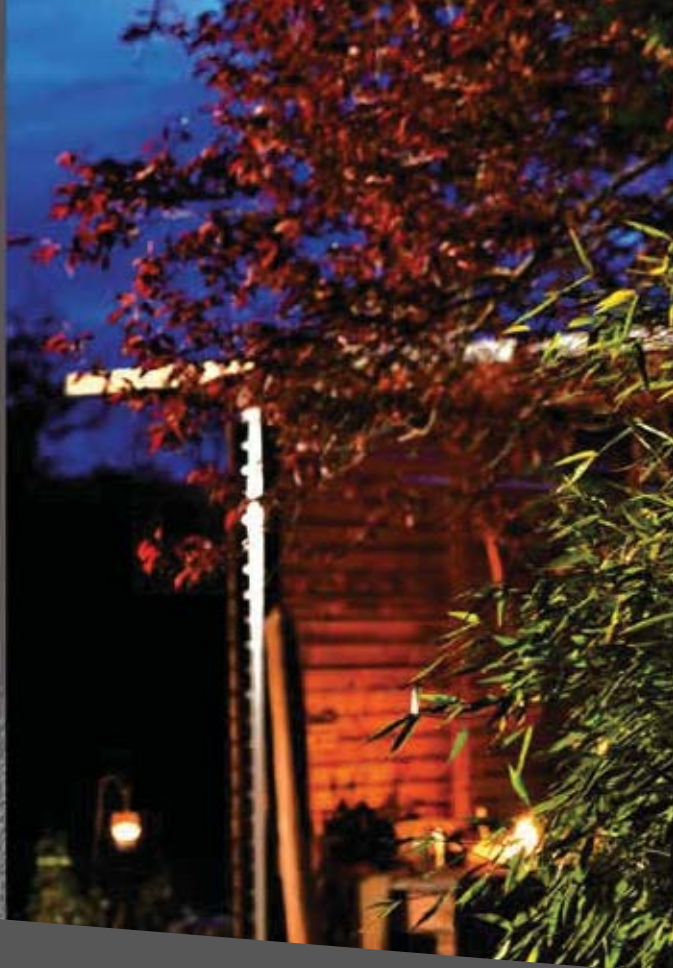

La puissance d'un projecteur compact.



LED SMD très puissantes.

Efficacité énergétique et sans entretien. Faible développement de chaleur.



Boîtier compact.

Le profil compact de la gamme Slim-Line s'intègre parfaitement dans l'aménagement des façades.



Sécurité et bien-être avec le détecteur de mouvements.

Disponible avec un détecteur de mouvements pour plus de sécurité et de bien-être autour de votre domicile.



Boîtier de raccordement pratique et adaptable.

Branchement facile au réseau électrique grâce au petit boîtier de connexion très pratique.



Projecteur LED compact Slim PIR IP54 avec détecteur de mouvements infrarouge

Pour le montage à l'intérieur et à l'extérieur, IP54.
Projecteur portable avec SMD-LED très claires.

- Idéale pour l'éclairage automatique des entrées, des entrées de garage ou des carports ainsi que pour la dissuasion à l'effraction et au vol.
- Secteur de capture jusqu'à 90°, portée jusqu'à 12 mètres.
- Durée de fonctionnement réglable de 10 secondes à 5 minutes environ.
- Interrupteur crépusculaire à sensibilité réglable.
- Montage simple grâce au boîtier de raccordement efficace permettant une installation rapide et facile.
- Boîtier en aluminium solide et moderne, en particulier sa forme plate.
- Support orientable pour fixation murale.
- Fourni avec câble de 30cm et boîtier de raccordement.
- Carton illustré.
- Lampes LED incorporées.
- Les lampes ne peuvent pas être remplacées.



Référence	1172900101	1172900301
Code-barre	4007123649860	4007123649907
UV	1	1
Flux lumineux total	950 lm	2530 lm
Puissance	10 W	30 W
Température de couleur	6500 K	6500 K
Rendement	95 lm/W	84 lm/W
Classe d'efficacité énergétique	A+	A
Tension nominale d'entrée	230 V	230 V
Longueur de câble	0,3 m	0,3 m
Type de câble	H05RN-F 3G1,0	H05RN-F 3G1,0
Indice de protection (IP)	IP54	IP54
Indice de résistance aux chocs (IK)	IK05	IK05
Classe de protection	I	I
Couleur	argent	argent

950
Lumen

2530
Lumen



Projecteur LED sur piles LUFOS 200 avec détecteur de mouvements infrarouge

Utilisation intérieure et extérieure.

- Projecteur LED avec applications multiples - sans câble - fonctionnement sur piles.
- Applications multiples en intérieur comme en extérieur (cages d'escaliers intérieures ou extérieures, garages, abris de voitures ou remises).
- Projecteur inclinable et orientable.
- 4 LED SMD LG très claires.
- Secteur de capture jusqu'à 180° maximum (horizontal), portée jusqu'à 10m.
- Durée de fonctionnement réglable jusqu'à 30 secondes.
- Autonomie sur piles environ 800 jours pour 6 cycles de fonctionnement journaliers.
- Montage simple.
- Carton illustré.



Référence	1178900
Code-barre	4007123656936
UV	1
Flux lumineux total	210 lm
Température de couleur	5000 K
Nombre de piles/batteries	3 pc
Type de batterie	Baby (LR)14(..)
Technologie batterie	Alcaline
Tension	27 V
Autonomie max.	19320 h
Indice de protection (IP)	IP44
Couleur	anthracite



Projecteur mural LED L PN 403 IP54

Pour le montage mural en intérieur comme en extérieur, IP 54.

- Projecteur LED en aluminium revêtu et plastique résistant.
- Tête de projecteur orientable à 330°.
- 4 LED puissantes avec éclairage focalisé et optique adéquat pour une répartition homogène de la lumière.
- Très longue durée de vie des LED, résistantes aux chocs, sans entretien.
- Carton illustré.
- Lampes LED incorporées.
- Les lampes ne peuvent pas être remplacées.



Référence	1173900
Code-barre	4007123644087
UV	1
Flux lumineux total	830 lm
Puissance	12 W
Rendement	70 lm/W
Classe d'efficacité énergétique	A+
Tension nominale d'entrée	230 V
Indice de protection (IP)	IP54
Classe de protection	II
Couleur	noir





Balise de jardin LED solaire SOL FL 13007 IP44 avec détecteur de mouvements et capteur crépusculaire

Pour utilisation à l'extérieur.

- Lampe de balisage solaire avec 13 LED pour une bonne lumière d'orientation.
- Corps en plastique et en aluminium résistant aux intempéries.
- Avec une veilleuse LED qui est activée en cas d'obscurité, 12 autres LED s'allument en plus en cas de détection de mouvements.
- Cellule solaire intégrée.
- Fournie avec 3 batteries AA NiMH interchangeables et rechargeables.
- Avec piquet à planter dans la terre ou avec plaque de montage pour montage simple sur une base solide.
- Carton illustré.



Référence	1170790
Code-barre	4007123619702
UV	1
Flux lumineux total	91 lm
Nombre de piles/batteries	3 pc
Type de batterie	Mignon (LR6(..) AA
Technologie batterie	Nickel-métal-hydrure
Tension	3,6 V
Tension nominale d'entrée	3,6 V
Indice de protection (IP)	IP44
Classe de protection	III
Couleur	argent





Lampe LED solaire SOL WL 02007 IP44

Pour utilisation à l'extérieur.

- Lampe murale solaire avec corps compact en acier de belle forme.
- Veilleuse LED qui s'allume au crépuscule, une autre LED haute performance s'allume en plus en cas de détection de mouvements.
- Montage simple.
- Tout en un. Pas de câblage nécessaire.
- Fournie avec batterie LiFePO4 3,2V rechargeable.
- Carton illustré.



Référence	1170780
Code-barre	4007123619696
UV	1
Flux lumineux total	30 lm
Nombre de piles/batteries	1 pc
Type de batterie	14500
Technologie batterie	LiFePo4
Tension	3,2 V
Capacité de la batterie	0,4 Ah
Tension nominale d'entrée	3,2 V
Indice de protection (IP)	IP44
Classe de protection	III
Couleur	argent



Lampe LED ovale IP44

Idéale pour les garages, caves, ateliers et l'extérieur.

- Lampe LED ovale compacte en plastique avec cache de protection translucide.
- Montage au plafond et mural possible.
- Très longue durée de vie des LED, résistantes aux chocs, sans entretien.
- Lampes LED incorporées.
- Les lampes ne peuvent pas être remplacées.



Référence	1270790
Code-barre	4007123641697
UV	1
Flux lumineux total	800 lm
Puissance	10 W
Température de couleur	6400 K
Rendement	80 lm/W
Classe d'efficacité énergétique	A+
Tension nominale d'entrée	230 V
Indice de protection (IP)	IP44
Classe de protection	II
Couleur	gris



Détecteur de mouvements infrarouge PIR 180 IP44

Pour allumage et extinction automatiques des lampes, halogènes et à économie d'énergie.

- Utilisation intérieure et extérieure.
- Secteur de capture 180°, portée jusqu'à 12 mètres maximum.
- Durée de fonctionnement réglable de 10 secondes à 4 minutes environ.
- Clarté d'enclenchement réglable.
- Puissance maximum 1.000W (avec ampoule à incandescence) ou maximum 300W (avec ampoule à économie d'énergie).
- Réglage vertical et horizontal.
- Carton illustré.



Référence	1171900	1170900
Code-barre	4007123619344	4007123249817
UV	1	1
Couleur	anthracite	blanc
Longueur	10,00 cm	6,50 cm
Largeur	6,00 cm	9,00 cm
Hauteur	9,00 cm	12,50 cm



Détecteur de mouvements infrarouge PIR 240 IP44

Pour allumage et extinction automatiques des lampes, halogènes et à économie d'énergie.

- Utilisation intérieure et extérieure.
- Secteur de capture 240°, portée jusqu'à 12m environ.
- Durée de fonctionnement réglable de 10 secondes à 4 minutes environ.
- Clarté d'enclenchement réglable de 10 lux à 150 lux.
- Puissance maximum 1.000W (avec ampoule à incandescence) ou maximum 300W (avec ampoule à économie d'énergie).
- Réglage vertical et horizontal.
- Fourni avec fixation d'angle.
- Carton illustré.



Référence	1171910	1170910
Code-barre	4007123619368	4007123249831
UV	1	1
Couleur	anthracite	blanc
Longueur	10,50 cm	10,00 cm
Largeur	12,50 cm	12,00 cm
Hauteur	20,00 cm	18,50 cm



Petit mais costaud !



Petit, puissant, endurant et multifonctionnel : un objet étonnant.

Aimants, crochets, volume et batterie rechargeable. Tout y est !



Domaine d'utilisation - Partout !

Fonctionnalité - tout simplement ingénieux !



Source d'énergie pour les smartphones.

Tout bonnement impressionnant.



Fonctionnalités condensées au maximum.

Il n'y a pas plus compact.



Lampe portable universelle LED OLI 0200



- Polyvalente pour une utilisation à l'extérieur, dans le jardin, au camping ou lors d'activités de plein air.
- Eclairage de surface non éblouissant.
- Interrupteur avec modes d'éclairage : 100% - 50% - 10% - SOS.
- Fixation possible grâce aux 2 crochets et aux 2 aimants.
- Emballage en carton illustré.
- 9 pièces rangées dans un présentoir auto-vendeur.



Référence	1171550
Code-barre	4007123653980
UV	9
Flux lumineux total	180 lm
Température de couleur	4000 K
Nombre de piles/batteries	3 pc
Type de batterie	Micro (L)R03(..) AAA
Technologie batterie	Alcaline
Autonomie max.	45 h
Indice de protection (IP)	IP44
Couleur	anthracite





Lampe portable universelle LED rechargeable OLI 0300 A



- Polyvalente pour une utilisation à l'extérieur, dans le jardin, au camping ou lors d'activités de plein air.
- Eclairage de surface très clair non éblouissant avec lampe LED, commutable et combinable individuellement.
- Tous les modes d'éclairage sont variables en continu de 100 à 5%.
- En supplément, les fonctions clignotement et SOS.
- Batterie lithium-polymère intégrée 3,7V/3,0Ah avec témoin de charge et câble de raccordement USB intégré.
- Fonction Powerbank : Prise-chargeur USB pour appareils avec câble de chargement USB tels que smartphones.
- Fixation possible grâce aux 2 crochets et aux 2 aimants.
- Emballage dans un carton avec fenêtre cristal.



Référence	1171540
Code-barre	4007123653973
UV	1
Flux lumineux total	350 lm
Température de couleur	6500 K
Nombre de piles/batteries	1 pc
Type de batterie	Batterie intégré
Technologie batterie	Lithium-Polymer
Tension	3,7 V
Capacité de la batterie	3 Ah
Autonomie max.	70 h
Durée de chargement d'env.	4 h
Tension nominale d'entrée	1 V
Indice de protection (IP)	IP20
Couleur	anthracite

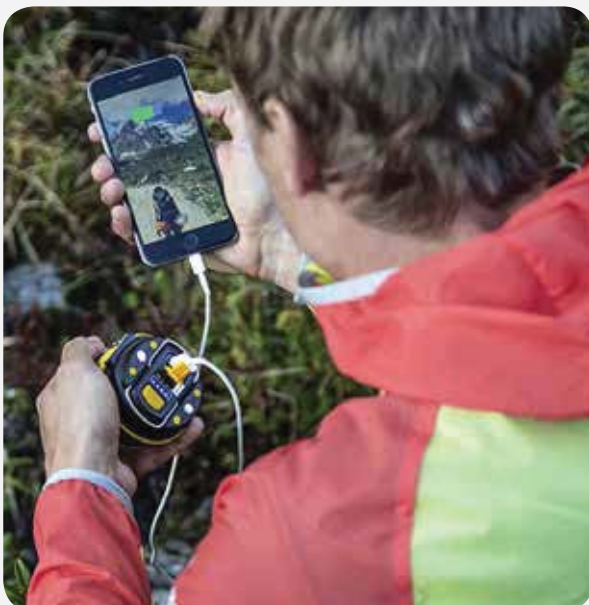



De l'éclairage à portée de mains.

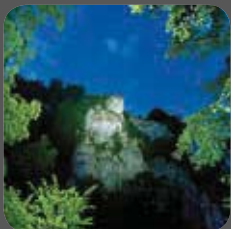

Rendement lumineux exceptionnel jusqu'à 850lm.



Fonction focus pour une diffusion optimale de la lumière.



Différents modèles pour le travail ou les loisirs.



Longue autonomie grâce à la technologie Li-Ion rechargeable.



Lampe étanche - Lampe de plongée LED XML T6 10W IP68 Mistral

- Excellente puissance lumineuse
- Étanchéité à l'eau jusqu'à 80 mètres de profondeur pendant 50 minutes.
- 1 lentille optique en verre trempé de 4mm d'épaisseur.
- 3 modes d'éclairage :
100% = 420lm
40% = 210lm
20% = 105lm.
- Corps en ABS, ergonomique empêchant la lampe de rouler.
- Poignée anti-dérapante pour une meilleure prise en main.
- Système de verrouillage de sécurité du bouton d'interrupteur
- Port USB et prise micro USB standards avec voyant de fonctionnement.
- 3 Batteries Li-Ion 3.7V / 2.2Ah intégrées.
- Temps de charge : chargeur 230V = 9h. environ / chargeur 12V = 10h. environ.
- Autonomie : 100% : 9h / 40% : 16h / 20% : 23h.
- Livrée dans un coffret noir en plastique équipé de :
 - 1 lampe Mistral
 - 1 chargeur 100-240V AC, 50-60Hz 0.3A - sortie : 5.00DC, 1.5A avec témoin de charge
 - 1 chargeur 12-24V pour allume-cigare avec fusible 1.5A
 - 1 câble de raccordement USB 1m
 - 2 joints de rechange
 - 1 capsule de graisse
 - 1 dragonne
 - 1 notice



Référence	1178831
Code-barre	3281851788317
UV	1
Flux lumineux total	420 lm
Puissance	10 W
Portée	270 m
Nombre de piles/batteries	3 pc
Type de batterie	18650
Technologie batterie	Lithium-Ion
Tension	3,7 V
Capacité de la batterie	2,2 Ah
Autonomie max.	9 h
Durée de chargement d'env.	9 h
Tension d'entrée nominale maximale	240 V
Indice de protection (IP)	IP68
Classe de protection	III
Couleur	bleu





Lampe étanche - Lampe de plongée LED CREE XP-G2 R5 5W IP68

Petite et maniable avec un éclairage performant. Idéal pour tout loisir : plongée, randonnée, chasse,...

- 1 LED très claire.
 - 1 lentille optique en PMMA.
 - Interrupteur à rotation.
 - 1 mode d'éclairage : 100%
 - Autonomie : 6h
 - Étanchéité à l'eau jusqu'à 80 mètres de profondeur pendant 50 minutes.
 - Portée (plein air) : 120m
 - Fournie avec une 2ème batterie rechargeable pour augmenter l'autonomie.
- Temps de charge : chargeur 230V = 3h. environ / chargeur 12V = 3h. environ
 - Livrée dans un coffret noir en plastique équipé de :
 - 1 lampe Azur
 - 1 bracelet pour le poignet réglable
 - 1 bandeau frontal à 3 bandes flexibles réglables pour un meilleur maintien
 - 1 chargeur 100-240V AC, 50-60Hz 0.2A
 - sortie : 4.20DC, 1.0A avec témoin de charge
 - 1 chargeur 12V pour allume-cigare avec fusible 1A
 - 1 câble de raccordement USB 1m
 - 1 support de chargement de batterie
 - 2 joints de rechange
 - 1 capsule de graisse
 - 1 dragonne
 - 1 notice



Référence	1178851
Code-barre	3281851788515
UV	1
Flux lumineux total	200 lm
Puissance	5 W
Portée	120 m
Nombre de piles/batteries	2 pc
Type de batterie	18650
Tension	3,7 V
Capacité de la batterie	2,2 Ah
Autonomie max.	6 h
Durée de chargement d'env.	3,5 h
Tension d'entrée nominale maximale	240 V
Indice de protection (IP)	IP68
Classe de protection	III
Couleur	bleu





Lampe étanche - Lampe de plongée LED XR-E Q5 3W IP68 Lagon

- 1 lentille optique en PVC de 1.5mm d'épaisseur
- 2 modes d'éclairage :
100% = 150lm
30% = 45lm
- Corps en ABS, ergonomique empêchant la lampe de rouler.
- Interrupteur type „robinet“ et poignée anti-dérapante pour une meilleure prise en main.
- Étanchéité à l'eau jusqu'à 60 mètres de profondeur pendant 40 minutes
- Autonomie d'éclairage exceptionnelle grâce à la 2ème batterie rechargeable livrée avec son support.
- Autonomie : 100% : 6h env. / 30% : 15h env.
- 2 batteries Li-Ion 3.7V / 2.2Ah.
- 2 batteries rechargeables livrées avec leur support de chargement.
- Temps de charge : chargeur 230V = 3 h. environ / chargeur 12V = 4 h. environ
- Livrée dans un coffret noir en plastique équipé de :
 - 1 lampe Lagon
 - 1 chargeur 100-240V AC, 50-60Hz 0.2A
 - sortie : 4.20DC, 1A avec témoin de charge
 - 1 chargeur 12-24V pour allume-cigare avec fusible 1A
 - 1 câble de raccordement USB 1m
 - 2 joints de recharge
 - 1 capsule de graisse
 - 1 dragonne
 - 1 notice



Référence	1178841
Code-barre	3281851788416
UV	1
Flux lumineux total	150 lm
Puissance	3 W
Portée	185 m
Nombre de piles/batteries	2 pc
Technologie batterie	Lithium-Ion
Tension	3,7 V
Capacité de la batterie	2,2 Ah
Autonomie max.	6 h
Durée de chargement d'env.	4 h
Tension d'entrée nominale maximale	240 V
Indice de protection (IP)	IP68
Classe de protection	III
Couleur	bleu





Lampe de poche LuxPrimera Focus LED 150 IP54

Lampe de poche LED extrêmement lumineuse avec nouvelle technologie „focus”. Réglage de la lumière de proximité à une grande portée grâce au focus.

- LED CREE haute performance extrêmement lumineuse.
- Focus simple, d'une seule main.
- Faisceau lumineux longue portée.
- 2 niveaux d'éclairage différents et fonction clignotante.
- Boîtier en aluminium de très grande qualité, avec dragonne.
- Interrupteur à pression intégré dans le culot.
- Protégée contre la poussière et les projections d'eau, IP54.
- Emballage sous blister.



150 Lumen
CREE-LED

Référence	1178750
Code-barre	4007123600021
UV	1
Flux lumineux total	150 lm
Portée	120 m
Rendement	30 lm/W
Nombre de piles/batteries	3 pc
Type de batterie	Micro (L)R03(..) AAA
Technologie batterie	Alcaline
Tension	1,5 V
Autonomie max.	19 h
Indice de protection (IP)	IP54
Classe de protection	III
Couleur	noir



Eco-LED Lampe avec pointeur laser

Pointeur laser avec lampe LED.

- 8 LED très claires.
- Boîtier en métal facilement maniable.
- Avec un puissant pointeur laser intégré classe 2: P<=1mW, l=650nm (DIN 60825-1:2008-05).
- Interrupteur soft touch avec 2 fonctions:
 1. Eclairage LED
 2. Pointeur laser.
- Emballage sous blister.



Référence	1179890100
Code-barre	4007123633807
UV	4
Flux lumineux total	45 lm
Portée	50 m
Nombre de piles/batteries	3 pc
Type de batterie	Micro (L)R03(..) AAA
Technologie batterie	Alcaline
Tension	1,5 V
Autonomie max.	12 h
Indice de protection (IP)	IP20
Classe de protection	I
Couleur	noir



Lampe de poche LED avec bague de sélection et rechargeable LuxPremium TL 850AS IP54

Pour les plus hautes exigences au niveau de la qualité et de la fonctionnalité.

- LED CREE extrêmement lumineuse.
- Rotation de la bague pour une commutation rapide de la fonction souhaitée.
- Divers modes d'éclairage : 100% - 50% - 20% - 2% - stroboscopique - SOS.
- Interrupteur tactique ON/OFF avec fonction „Soft-Touch“.
- Batterie rechargeable Li-Ion 3,7V/2,5Ah intégrée.
- Fournie avec 1 chargeur (100-240VAC, 50/60Hz) un chargeur pour allume-cigare 12-24V, un câble de raccordement USB et un étui de rangement pour ceinture.
- Boîtier en aluminium antidérapant avec dragonne.
- Chargement par prise mini USB au bout de la lampe.
- Emballage sous blister.



850 Lumen
CREE-LED

Référence	1178680
Code-barre	4007123636778
UV	1
Flux lumineux total	850 lm
Portée	270 m
Rendement	85 lm/W
Nombre de piles/batteries	1 pc
Type de batterie	18650
Technologie batterie	Lithium-Ion
Tension	3,7 V
Capacité de la batterie	2,5 Ah
Autonomie max.	50 h
Durée de chargement d'env.	4,5 h
Tension d'entrée nominale maximale	240 V
Indice de protection (IP)	IP54
Classe de protection	III
Couleur	noir





Lampe de poche LED CREE rechargeable avec focus LuxPremium TL 700AF IP67

Lampe de poche performante par sa puissance et son autonomie.

- LED CREE extrêmement lumineuse.
- Focus réglable en continu pour un éclairage de proximité ou en éclairage de précision orienté.
- Interrupteur à pression avec modes d'éclairage : 100% - 70% - 40% - stroboscopique - SOS.
- Durée de fonctionnement prolongée grâce au bloc de 2 batteries Li-Ion 3,7V/4.0Ah.
- Fourni avec 1 chargeur High-Power (100-240VAC, 50/60Hz) pour un chargement rapide et 1 chargeur 12V pour allume-cigare.
- Boîtier en aluminium résistant avec dragonne.
- Emballage sous blister.



Référence	1178600600
Code-barre	4007123633616
UV	1
Flux lumineux total	700 lm
Portée	300 m
Rendement	70 lm/W
Nombre de piles/batteries	2 pc
Type de batterie	Batterie intégré
Technologie batterie	Lithium-Ion
Tension	3,7 V
Capacité de la batterie	2 Ah
Autonomie max.	15 h
Durée de chargement d'env.	3,5 h
Tension d'entrée nominale maximale	240 V
Indice de protection (IP)	IP67
Classe de protection	III
Couleur	noir





Lampe de poche LED rechargeable avec focus LuxPremium TL 450AF IP44

Lampe de poche LED extrêmement lumineuse avec une fonction Focus performante.

- LED CREE extrêmement lumineuse.
- Focus réglable en continu pour un éclairage de proximité ou en éclairage de précision orienté.
- Interrupteur à pression avec 3 modes d'éclairage : 100% - 30% - SOS.
- Batterie Li-Ion 3,7V/2,2Ah intégrée.
- Fourni avec 1 chargeur High-Power (100-240VAC, 50/60Hz) pour un chargement rapide et 1 chargeur 12V pour allume-cigare.
- Boîtier en aluminium résistant avec dragonne.
- Emballage sous blister.



450 Lumen
CREE-LED

Référence	1178600400
Code-barre	4007123633623
UV	1
Flux lumineux total	450 lm
Portée	200 m
Rendement	45 lm/W
Nombre de piles/batteries	1 pc
Type de batterie	18650
Technologie batterie	Lithium-Ion
Tension	3,7 V
Capacité de la batterie	2,2 Ah
Autonomie max.	8,5 h
Durée de chargement d'env.	2,5 h
Tension d'entrée nominale maximale	240 V
Indice de protection (IP)	IP44
Classe de protection	III
Couleur	noir

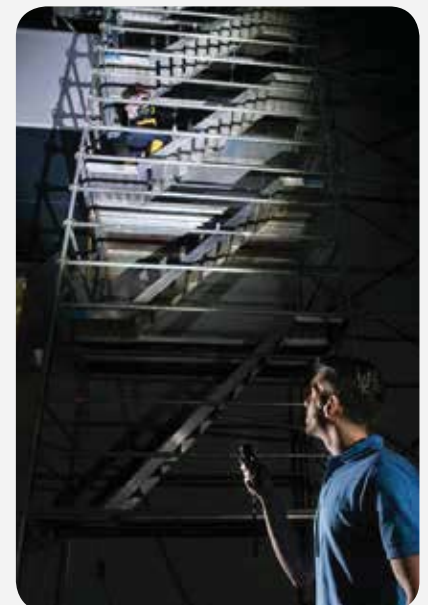



Lampe de poche LED rechargeable avec bague de sélection et focus LuxPremium TL 350AFS IP44

La combinaison de la puissance lumineuse avec une sélection rapide du mode d'éclairage.

- LED CREE extrêmement lumineuse.
- Rotation de la bague pour une commutation rapide de la fonction souhaitée.
- Plusieurs modes d'éclairage : 100% - 70% - 40% - 10% - stroboscopique - SOS.
- Focus réglable en continu pour un éclairage de proximité ou en éclairage de précision orienté.
- Batterie rechargeable Li-Ion 3,7V/2,0Ah intégrée.
- Fournie avec 1 chargeur 100-240V~ AC, 50/60Hz et 1 chargeur 12-24V pour allume-cigare.
- Boîtier en aluminium résistant avec dragonne.
- Emballage sous blister.



Référence	1178600200
Code-barre	4007123633609
UV	1
Flux lumineux total	350 lm
Portée	200 m
Rendement	35 lm/W
Nombre de piles/batteries	1 pc
Type de batterie	Batterie intégré
Technologie batterie	Lithium-Ion
Tension	3,7 V
Capacité de la batterie	2 Ah
Autonomie max.	20 h
Durée de chargement d'env.	3,5 h
Tension d'entrée nominale maximale	240 V
Indice de protection (IP)	IP44
Classe de protection	III
Couleur	noir





Lampe de poche LED rechargeable avec focus LuxPremium TL 250AF IP44

Lampe de poche LED extrêmement maniable et lumineuse.

- LED CREE extrêmement lumineuse.
- Focus réglable en continu pour un éclairage de proximité ou en éclairage de précision orienté.
- Interrupteur à pression avec 3 modes d'éclairage : 100% - 30% - SOS.
- Batterie Li-Ion 3,7V/2,0Ah intégrée avec témoin de charge.
- Fournie avec 1 chargeur 100-240V~ AC, 50/60Hz et 1 chargeur 12-24V pour allume-cigare.
- Boîtier en aluminium résistant avec dragonne.
- Emballage sous blister.



250 Lumen
CREE-LED

Référence	1178600160
Code-barre	4007123633593
UV	1
Flux lumineux total	250 lm
Portée	160 m
Rendement	50 lm/W
Nombre de piles/batteries	1 pc
Type de batterie	Batterie intégré
Technologie batterie	Lithium-Ion
Tension	3,7 V
Capacité de la batterie	2 Ah
Autonomie max.	10 h
Durée de chargement d'env.	3,5 h
Tension d'entrée nominale maximale	240 V
Indice de protection (IP)	IP44
Classe de protection	III
Couleur	noir





Lampe de poche LED avec focus LuxPremium TL 250F IP44

Grande puissance d'éclairage dans un espace réduit.

- LED CREE extrêmement lumineuse.
- Focus réglable en continu pour un éclairage de proximité ou en éclairage de précision orienté.
- Interrupteur à pression avec 3 modes d'éclairage : 100% - 30% - SOS.
- Boîtier en aluminium résistant avec dragonne.
- Fournie avec 3 piles standard AA.
- Emballage sous blister.



Référence	1178600161
Code-barre	4007123633586
UV	1
Flux lumineux total	250 lm
Portée	160 m
Rendement	50 lm/W
Nombre de piles/batteries	3 pc
Type de batterie	Micro (L)R03(..) AAA
Technologie batterie	Alcaline
Tension	1,5 V
Autonomie max.	6 h
Indice de protection (IP)	IP44
Classe de protection	III
Couleur	noir





Lampe de poche LED avec focus LuxPremium TL 100F IP54

Lampe avec clip, extrêmement maniable et lumineuse.

- LED CREE extrêmement lumineuse.
- Focus réglable en continu.
- Protégée contre la poussière et les projections d'eau, IP54.
- Boîtier en aluminium de très grande qualité avec clip.
- Format de poche pratique.
- 2 piles standard de type AAA comprises
- Emballage sous blister.



Référence	1178600051
Code-barre	4007123633579
UV	10
Flux lumineux total	100 lm
Portée	60 m
Rendement	20 lm/W
Nombre de piles/batteries	2 pc
Type de batterie	Micro (L)R03(...) AAA
Technologie batterie	Alcaline
Tension	1,5 V
Autonomie max.	5 h
Indice de protection (IP)	IP54
Classe de protection	III
Couleur	noir





Lampe de Poche LED rechargeable Tac-Lite ST 196D IP68

Étanche à la poussière et protection contre l'immersion prolongée dans l'eau.
Fonction stroboscopique.

- LED CREE haute performance extrêmement lumineuse.
- Fournie avec chargeur 230V~ et 12V pour allume-cigare.
- Pile rechargeable Li-ion intégrée 2000mAh, remplaçable.
- Interrupteur à pression.
- 3 modes d'éclairage :
1 pression = éclairage total (250lm)
2 pressions = éclairage partiel (100lm)
3 pressions = fonction stroboscopique (150lm).
- Etui de rangement avec passant pour ceinture
- Résistance à l'eau jusqu'à 2 mètres de profondeur.
- Lentille en PC épaisseur 1mm.
- Matériau : alliage aluminium 6061-T6.
- Temps de charge : 2,5 heures environ.
- Livrée dans un coffret cadeau.
- Carton illustré.



Référence	1178801
Code-barre	3281851788010
UV	1
Flux lumineux total	250 lm
Portée	200 m
Nombre de piles/batteries	1 pc
Type de batterie	18650
Technologie batterie	Lithium-Ion
Tension	3,7 V
Capacité de la batterie	2 Ah
Autonomie max.	6 h
Durée de chargement d'env.	2,5 h
Tension d'entrée nominale maximale	240 V
Indice de protection (IP)	IP68
Classe de protection	III
Couleur	noir





Luminosité puissante pour les connaisseurs.



LED SMD très puissantes.

Diffuse de la lumière dans le moindre petit recoin.



Maniable, légère et importante autonomie.

Toujours opérationnelle grâce aux batteries performantes rechargeables.



Eclairage ciblé.

Lumière ciblée ou diffuse. A vous de décider selon l'endroit.



Fixation magnétique, crochets et autres accessoires.

Une vue globale par la fixation rapide.



Lampe LED multifonctions rechargeable 6+1 HL DA 61 M3H2

Maniable, robuste et à usage multiple.

- 6 LED SMD très claires en façade, jusqu'à 3 heures d'autonomie en charge complète.
- Commutation supplémentaire en frontal.
- Durée de chargement : 4 heures.
- Surface recouverte de caoutchouc pour une meilleure prise en main.
- Lampe orientable jusqu'à +/- 170° avec aimant intégré.
- 2 aimants au dos et 2 crochets rotatifs sur 360° pour une utilisation facile.
- Batterie Li-Ion 3,7V/2,1Ah intégrée avec témoin de charge.
- Fournie avec 1 chargeur 100-240V~ AC, 50/60Hz et 1 chargeur 12-24V pour allume-cigare.
- Interrupteur marche-arrêt.
- Emballage sous blister.



Référence	1175450
Code-barre	4007123628278
UV	1
Flux lumineux total	350 lm
Température de couleur	6000 K
Nombre de piles/batteries	1 pc
Type de batterie	Batterie intégré
Technologie batterie	Lithium
Tension	3,7 V
Capacité de la batterie	2,1 Ah
Autonomie max.	3 h
Durée de chargement d'env.	4 h
Tension d'entrée nominale maximale	240 V
Indice de protection (IP)	IP40
Classe de protection	III
Couleur	noir

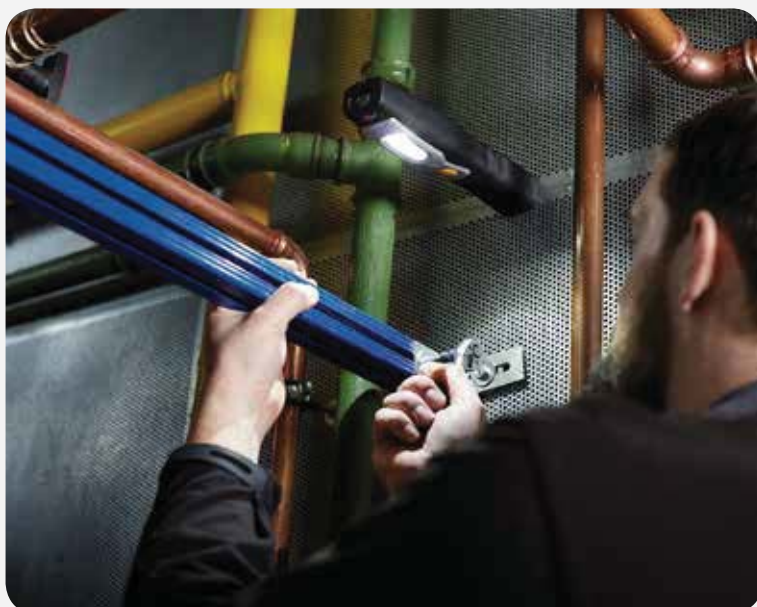



Lampe LED rechargeable multifonctionnelle 6 + 1 HL DA 61 MH avec socle de chargement

La meilleure qualité avec une excellente puissance d'éclairage.

- 6 LED SMD très claires en façade avec une autonomie de plus de 3 heures avec batterie pleine charge.
- Commutation supplémentaire en frontal.
- Durée de chargement d'env. 3 heures.
- Surface recouverte de caoutchouc pour une meilleure prise en main.
- Socle de maintien orientable jusqu'à +/-180° avec aimant intégré.
- Crochet pivotant à 360°.
- Batterie Li-Ion 3,7 V/2,0 Ah intégrée avec indicateur de l'état de la batterie et témoin de charge.
- Interrupteur marche-arrêt.
- Fournie avec un chargeur 100 - 240V AC- 50/60Hz, socle de chargement.
- Prise USB supplémentaire.
- Emballage sous blister.



Référence	1175650010
Code-barre	4007123641659
UV	1
Flux lumineux total	280 lm
Température de couleur	6000 K
Nombre de piles/batteries	1 pc
Type de batterie	Batterie intégré
Technologie batterie	Lithium-Ion
Tension	3,7 V
Capacité de la batterie	2 Ah
Autonomie max.	8 h
Durée de chargement d'env.	3 h
Tension d'entrée nominale maximale	240 V
Indice de protection (IP)	IP54
Classe de protection	III
Couleur	noir, jaune





Lampe LED SMD portable universelle 8+1 HL DB 81 M1H1

Compacte, maniable et polyvalente.

- 8 LED SMD très claires avec une lentille optique spéciale.
- Mode d'éclairage supplémentaire par la LED SMD en frontal.
- Support en plastique avec aimant intégré, orientable à 200°.
- Crochet orientable à 360° et repliable.
- Autonomie de plus de 4h avec batteries pleine charge.
- Interrupteur marche-arrêt.
- Fournie avec 3 piles standard AA.
- Emballage sous blister.



Référence	1175410010
Code-barre	4007123641611
UV	1
Flux lumineux total	250 lm
Température de couleur	6500 K
Rendement	250 lm/W
Nombre de piles/batteries	3 pc
Type de batterie	Mignon (LR6(..) AA
Technologie batterie	Alcaline
Tension	1,5 V
Autonomie max.	10 h
Durée de chargement d'env.	3 h
Couleur	noir, jaune

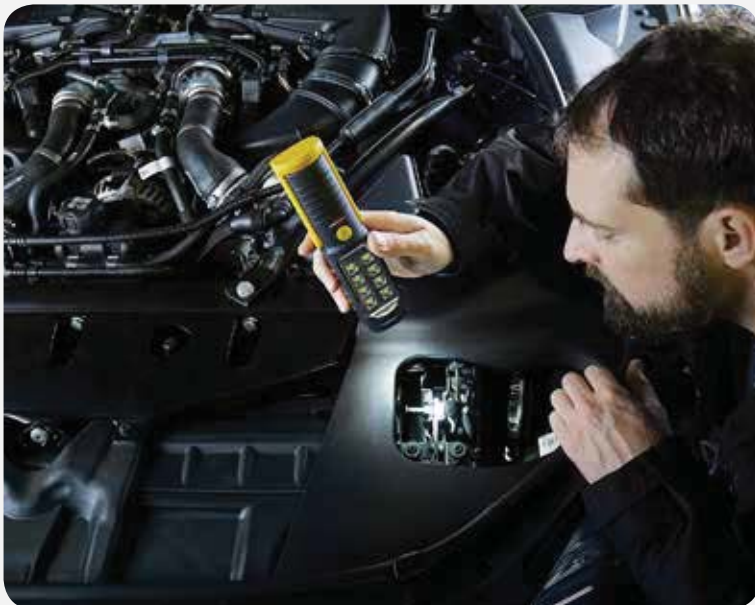



Lampe 4 LED rechargeable HL DA 40 MH

Petit format, maniable et une excellente puissance d'éclairage.

- LED SMD très claires en façade avec une autonomie de plus de 3 heures avec batterie pleine charge.
- Interrupteur marche-arrêt / 100% / 50%.
- Surface recouverte de caoutchouc pour une meilleure prise en main.
- Socle de maintien orientable jusqu'à +/-180° avec aimant intégré.
- Clip de ceinture et crochet pivotant à 360° pour une fixation optimale.
- Avec câble de raccordement USB.
- Batterie Li-Ion 3,7V/1,8Ah intégrée.
- Emballage sous blister.



Référence	1176440
Code-barre	4007123648238
UV	1
Flux lumineux total	220 lm
Température de couleur	6500 K
Nombre de piles/batteries	1 pc
Type de batterie	Batterie intégré
Technologie batterie	Lithium-Polymer
Tension	3,7 V
Capacité de la batterie	1,8 Ah
Autonomie max.	3 h
Durée de chargement d'env.	3 h
Indice de protection (IP)	IP20
Classe de protection	III
Couleur	noir, jaune



Lampe LED SMD universelle 4+3 HL DB43 MH

Polyvalente avec une grande puissance d'éclairage, en format de poche.

- 4 LED SMD très claires en façade avec une autonomie de plus de 6 heures avec batteries pleine charge.
- Niveau d'éclairage complémentaire par les 3 LED SMD en frontal.
- Support en plastique avec aimant intégré, orientable à 360° et repliable.
- Crochet orientable à 360° repliable.
- Interrupteur marche-arrêt.
- Fournie avec 3 piles standard AAA.
- Carton avec fenêtre et livré par 10 p. dans un présentoir auto-vendeur.



Référence	1175420010
Code-barre	4007123641628
UV	10
Flux lumineux total	200 lm
Température de couleur	6500 K
Nombre de piles/batteries	3 pc
Type de batterie	Micro (L)R03(..) AAA
Technologie batterie	Alcaline
Tension	1,5 V
Autonomie max.	24 h
Indice de protection (IP)	IP20
Classe de protection	III
Couleur	noir, jaune





Lampe clip LED rechargeable 4+1 HL DA 41 MC

Maniable et robuste avec une excellente puissance d'éclairage.

- 4 LED SMD Seoul très claires en façade avec une autonomie jusqu'à 3,5 heures avec batterie pleine charge.
- Niveau d'éclairage complémentaire par la LED CREE en frontal.
- Durée de chargement d'env. 3 heures.
- Clip pivotant à 90° avec aimant intégré.
- Surface recouverte de caoutchouc, poignée ergonomique avec dragonne.
- Batterie Li-Ion 3,7V/1,6Ah intégrée avec témoin de charge.
- Interrupteur marche-arrêt.
- Avec câble de raccordement USB.
- Emballage sous blister.



Référence	1175890
Code-barre	4007123645831
UV	1
Flux lumineux total	210 lm
Température de couleur	6500 K
Nombre de piles/batteries	1 pc
Type de batterie	Batterie intégré
Technologie batterie	Lithium-ion
Tension	3,7 V
Capacité de la batterie	1,6 Ah
Autonomie max.	3,5 h
Durée de chargement d'env.	3 h
Indice de protection (IP)	IP20
Classe de protection	III
Couleur	noir, jaune





Lampe LED portable rechargeable 2+3 HL SA 23 MH

Maniable, compacte et fiable.

- 2 LED très claires et une lentille optique performante.
- Jusqu'à 2,5 heures d'éclairage avec une batterie pleine charge.
- Commutation sur 3 LED CREE en frontal, avec une très bonne autonomie d'éclairage.
- Durée de chargement: 2 heures.
- Socle de maintien orientable jusqu'à +/-90° avec aimant intégré.
- Crochet orientable à 360° repliable.
- Batterie Li-Ion 3.7V/650mAh intégrée avec témoin de charge, protection contre les surcharges et sous-charges, avec Port USB.
- Interrupteur marche-arrêt.
- Fournie avec 1 chargeur 100-240V~ AC, 50/60Hz et 1 chargeur 12-24V pour allume-cigare.
- Emballage sous blister.



Référence	1175430
Code-barre	4007123626274
UV	1
Flux lumineux total	78 lm
Température de couleur	6000 K
Nombre de piles/batteries	1 pc
Type de batterie	Batterie intégré
Technologie batterie	Lithium-Ion
Tension	3,7 V
Capacité de la batterie	0,65 Ah
Autonomie max.	10,5 h
Durée de chargement d'env.	2 h
Tension d'entrée nominale maximale	240 V
Indice de protection (IP)	IP20
Classe de protection	III
Couleur	noir





Lampe LED multifonctions rechargeable 6+1 HL2 DA 61 M3H2

Polyvalente et robuste avec une excellente puissance d'éclairage.

- 6 LED SMD très claires en façade avec une autonomie de plus de 3 heures avec batterie pleine charge.
- Commutation supplémentaire en frontal.
- Durée de chargement : 4 heures.
- Surface recouverte de caoutchouc pour une meilleure prise en main.
- Socle de maintien orientable jusqu'à +/-200° avec aimant intégré.
- 2 aimants supplémentaires au dos et deux crochets pivotants à 360° pour une polyvalence accrue.
- Batterie Li-Ion 3,7V/2,2Ah intégrée avec témoin de charge.
- Interrupteur marche-arrêt.
- Avec câble de raccordement USB.
- Carton avec fenêtre et livré par 6 p. dans un présentoir auto-vendeur.



Référence	1175670
Code-barre	4007123641642
UV	6
Flux lumineux total	300 lm
Température de couleur	6500 K
Nombre de piles/batteries	1 pc
Type de batterie	Batterie intégré
Technologie batterie	Lithium-Ion
Tension	3,7 V
Capacité de la batterie	2,2 Ah
Autonomie max.	10 h
Durée de chargement d'env.	4 h
Indice de protection (IP)	IP20
Classe de protection	III
Couleur	noir, jaune





Lampe LED 7+1 avec clip HL SB 71 MC

Maniable, compacte, éclairage puissant en petit format.

- 7 LED très lumineuses en façade pour une durée d'éclairage jusqu'à 6 heures avec piles pleines.
- Mode d'éclairage supplémentaire par une LED en frontal.
- Clip pivotant à 180° avec aimant intégré.
- Interrupteur marche-arrêt.
- Fournie avec 3 piles standard AAA.
- Emballage sous blister.
- 10 pièces rangées dans un présentoir auto-vendeur.



Référence	1175990
Code-barre	4007123628285
UV	10
Flux lumineux total	40 lm
Nombre de piles/batteries	3 pc
Type de batterie	Micro (L)R03(..) AAA
Technologie batterie	Alcaline
Tension	1,5 V
Autonomie max.	6 h
Classe de protection	III
Couleur	jaune





Lampe torche LED rechargeable 10+1 HL 0400 A

Extrêmement élancée et maniable, avec une excellente puissance lumineuse.

- 10 LED SMD Osram très claires en façade avec une autonomie jusqu'à 6 heures.
- Mode d'éclairage supplémentaire par la LED SMD en frontal.
- Interrupteur marche/arrêt pour LED en façade (100%, 50%) et en frontal.
- Durée de chargement : 4 heures.
- Surface recouverte de caoutchouc pour une meilleure prise en main.
- Avec un aimant intégré au dos de la lampe.
- Batterie Li-Ion 3,6V/2,6Ah intégrée avec témoin de charge.
- Chargement par prise USB, câble de raccordement USB fourni.
- Emballage sous blister.

Osram LED inside



Référence	1171590
Code-barre	4007123654093
UV	1
Flux lumineux total	400 lm
Puissance	5 W
Température de couleur	5700 K
Nombre de piles/batteries	1 pc
Type de batterie	18650
Technologie batterie	Lithium-Ion
Tension	3,7 V
Capacité de la batterie	2,6 Ah
Autonomie max.	8 h
Durée de chargement d'env.	4 h
Indice de protection (IP)	IP40
Indice de résistance aux chocs (IK)	Sans
Classe de protection	I
Couleur	noir





Lampe portable LED rechargeable SANSa 400 A

Petit format, maniable et une excellente puissance d'éclairage.

- 12 LED SMD très claires en façade.
- Mode d'éclairage supplémentaire par la LED SMD en frontal.
- Fonction dimmable en continu de 0 à 100% pour une durée d'éclairage particulièrement longue.
- Durée de chargement d'env. 3 heures.
- Surface recouverte de caoutchouc pour une meilleure prise en main.
- Tête de lampe orientable et pivotante, repliable au format de poche.
- 2 aimants au dos, 1 aimant dans le socle de maintien et 1 crochet escamotable pour une utilisation facile.
- Batterie Li-Ion 3,7V/2,0Ah intégrée avec témoin de charge.
- Chargement par prise USB, câble de raccordement USB fourni.
- Emballage dans un carton avec fenêtre cristal.



Référence	1177370
Code-barre	4007123657711
UV	1
Flux lumineux total	400 lm
Puissance	3,3 W
Température de couleur	6000 K
Nombre de piles/batteries	1 pc
Type de batterie	Batterie intégré
Technologie batterie	Lithium-Ion
Tension	3,7 V
Capacité de la batterie	2 Ah
Autonomie max.	80 h
Durée de chargement d'env.	3 h
Indice de protection (IP)	IP20
Indice de résistance aux chocs (IK)	IK07
Classe de protection	III
Couleur	noir, jaune





Lampe LED portable rechargeable HL DA 6 DM2H avec dynamo et chargeurs

- De la lumière à tout moment, même sans batterie chargée.
- Chargement par manivelle grâce à la dynamo intégrée.
- 6 LED SMD très lumineuses avec une durée d'éclairage jusqu'à 9 heures.
- Mode économie d'énergie réduite à 30%.
- Surface recouverte de caoutchouc pour une meilleure prise en main.
- Crochet orientable à 360° et aimant.
- Batterie lithium-ion intégrée.
- Fournie avec 1 chargeur 100 - 240V~ AC, 50/60Hz et 1 chargeur 12V pour allume-cigare.
- Emballage sous blister.



Référence	1178590
Code-barre	4007123633395
UV	1
Flux lumineux total	210 lm
Température de couleur	6250 K
Nombre de piles/batteries	1 pc
Type de batterie	Batterie intégré
Technologie batterie	Lithium-Ion
Tension	3,7 V
Capacité de la batterie	1,2 Ah
Autonomie max.	9 h
Durée de chargement d'env.	4 h
Tension d'entrée nominale maximale	240 V
Indice de protection (IP)	IP20
Classe de protection	III
Couleur	noir





Lampe portable 54 LED SHL DN 54 S IP 54

Très lumineuse, résistante aux chocs, avec interrupteur.

Protégée contre la poussière et les projections d'eau, IP54.

- Idéale pour l'atelier et les loisirs.
- 54 LED SMD très lumineuses, très longue durée de vie.
- Tube très résistant aux chocs, avec réflecteur anti-éblouissement.
- Poignée robuste, ergonomique, de forme hexagonale empêchant la lampe de rouler quand elle est posée.
- Crochet solide et rotatif.
- Lampes LED incorporées.
- Les lampes ne peuvent pas être remplacées.
- Emballage sous blister.



Référence	1175470
Code-barre	4007123629305
UV	1
Flux lumineux total	420 lm
Puissance	5 W
Rendement	84 lm/W
Classe d'efficacité énergétique	A+
Tension nominale d'entrée	230 V
Longueur de câble	5 m
Type de câble	H05RN-F 2X1,0
Indice de protection (IP)	IP54
Classe de protection	I
Couleur	noir



Lampe frontale LED LuxPremium KL 100 IP44

Ultra légère et très performante.

- Idéal pour le jogging, les randonnées, le vélo et les travaux de bricolage.
- LED Toshiba extrêmement lumineuse.
- Fonctions 100% - 20% - SOS.
- Angle d'inclinaison réglable, boîtier léger et résistant.
- Compartiment à piles situé à l'arrière pour un meilleur équilibre.
- Fournie avec 2 piles standard AA.
- Emballage sous blister.



100 Lumen
Toshiba-LED



Référence	1178760
Code-barre	4007123636723
UV	10
Flux lumineux total	100 lm
Portée	40 m
Nombre de piles/batteries	2 pc
Type de batterie	Mignon (L)R6(..) AA
Autonomie max.	35 h
Indice de protection (IP)	IP44
Classe de protection	III
Couleur	noir



Lampe frontale LED LuxPremium KL 200F IP44

Pour tout éclairer et être vu !

- Lampe frontale et lumière arrière.
- Focus réglable en continu pour un éclairage de proximité ou en éclairage de précision orienté.
- LED CREE extrêmement lumineuse.
- Interrupteur et sélecteur de fonctions : 40%, 100% pour la lampe frontale et 100%, clignotante et SOS pour la lumière arrière rouge.
- Angle d'inclinaison réglable, boîtier léger et résistant.
- Compartiment à piles situé à l'arrière pour un meilleur équilibre.
- Fournie avec 3 piles standard AA.
- Emballage sous blister.



200 Lumen
CREE-LED

Référence	1178780
Code-barre	4007123636761
UV	1
Flux lumineux total	200 lm
Portée	100 m
Nombre de piles/batteries	3 pc
Type de batterie	Mignon (L)R6(..) AA
Autonomie max.	16 h
Indice de protection (IP)	IP44
Classe de protection	III
Couleur	noir



Lampe frontale rechargeable LED 1x10W + 2x5W

Peut être fixée sur guidon, tube cintré, casque grâce à un système de fixation spécifique facile à installer offrant ainsi à chaque situation, l'éclairage adéquat.

- LED : 1 x 10W CREE XM-L T6 et 2 x 5W CREE XPG.
- Angle d'inclinaison de la lampe réglable à 90°.
- Interrupteur à pression.
- 4 modes d'éclairage :
1 pression = 1 LED centrale (450 lumen)
2 pressions = 2 x LED latérales (200 lumen)
3 pressions = éclairage total (650 lumen)
4 pressions = fonction stroboscopique.
- Autonomie :
1 LED centrale = 4h
2 LED latérales = 3h
Éclairage total = 2h
Fonction stroboscopique = 3h.
- Etui de transport pour le compartiment à batteries.
- Bandeau frontal pour un maintien fixe réglable.
- Support de fixation pour guidon ou tube cintré.
- Matériau : Aluminium pour le corps de lampe - ABS pour le boîtier du chargeur.
- Portée : 300m.
- 2 piles rechargeables 18650 Li-Ion 2000mAh 3.7V.
- Temps de charge : chargeur 230V = 9h. environ / chargeur 12V = 10h. environ.
- Chargeur 230V~/1000mA et chargeur 12V pour allume-cigare avec fusible.
- Poids : 240g.
- Carton illustré.



Référence	1179591
Code-barre	3281851795919
UV	1
Flux lumineux total	650 lm
Puissance	10 W
Portée	300 m
Nombre de piles/batteries	2 pc
Type de batterie	18650
Technologie batterie	Lithium-Ion
Tension	3,7 V
Capacité de la batterie	2 Ah
Autonomie max.	4 h
Durée de chargement d'env.	9 h
Tension d'entrée nominale maximale	240 V
Indice de protection (IP)	IP44
Classe de protection	III
Couleur	noir





Lampe frontale LED rechargeable LuxPremium KL 250AF

Polyvalente avec une grande autonomie.



- LED CREE très claire en frontal jusqu'à 30h d'autonomie.
- Interrupteur avec fonctions 100% - 50% - 10% - SOS, lumière arrière rouge/clignotement rouge.
- Focus réglable en continu pour un éclairage de proximité ou en éclairage de précision orienté.
- Compartiment à batterie situé à l'arrière pour un meilleur équilibre.
- Batterie rechargeable Li-Ion 3,7V/2,6Ah remplaçable avec témion de charge.
- Angle d'inclinaison réglable, boîtier léger et résistant.
- Avec câble de raccordement USB.
- Emballage sous blister.



Référence	1177300
Code-barre	4007123656769
UV	1
Flux lumineux total	250 lm
Puissance	6 W
Température de couleur	6500 K
Portée	100 m
Nombre de piles/batteries	1 pc
Type de batterie	18650
Technologie batterie	Lithium-Ion
Tension	3,7 V
Capacité de la batterie	2,6 Ah
Autonomie max.	30 h
Durée de chargement d'env.	4 h
Indice de protection (IP)	IP44
Classe de protection	III
Couleur	noir





APPAREILS POUR ATELIER, DOMICILE ET JARDIN



APPAREILS DE CONTRÔLE ET DE MESURE

194



MAISON & ATELIER

195



Détecteur d'humidité MD

- Pour mesurer le degré d'humidité du bois ou de matériaux comme le béton, les briques, les sols, le placoplâtre, les papiers peints, etc.
- Plage de mesure de 5 à 50% pour le bois ou de 1,5 à 33% pour les matériaux de construction.
- Indication sur un large écran LCD (en pourcentage, résolution 0,1%) ainsi que par signal acoustique (pouvant être désactivé).
- La fonction „Hold“ permet d'effectuer une mesure même dans des endroits difficilement accessibles.
- Arrêt automatique environ 3 minutes après la dernière utilisation.
- Affichage de l'usure des piles.
- Boîtier robuste et maniable avec compartiment séparé pour pile bloc 9V (non fournie).
- Avec couvercle de protection.
- Emballage sous blister.



Référence	1298680010
Code-barre	4007123646173
UV	1
Longueur	15,00 cm
Largeur	6,50 cm
Hauteur	2,50 cm



Multi-testeur électronique MT 6 S/2

- Localisation sans contact de fils électriques avec tension alternative.
- Contrôle de conducteur actif, conducteur neutre et conducteur de protection sur les prises de courant.
- Test de continuité, par exemple de fusibles, ampoules à incandescence etc.
- Test de polarité, par exemple des piles.
- Affichage par LED.
- Petit et maniable.
- Utilisable aussi comme lampe de poche avec une LED très claire.
- Fourni avec 3 piles AG3.
- Emballage sous blister.



Référence	1297150
Code-barre	4007123249916
UV	5
Longueur	3,00 cm
Largeur	10,00 cm
Hauteur	24,50 cm

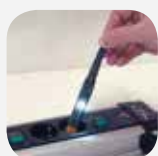



PMR Walkie Talkie TRX 3500

Communiquer gratuitement jusqu'à une distance de 5km.

- Pour les loisirs, le privé ou le professionnel.
- Simplicité d'utilisation, petit, maniable et robuste.
- Écran à cristaux liquides rétro-éclairage.
- 8 canaux avec recherche automatique du canal.
- Mode d'économie d'énergie automatique des piles.
- 4 tonalités d'appel, Roger Beep.
- Squelch automatique.
- Verrouillage des touches.
- Mode économie d'énergie automatique.
- Fourni avec clips pour ceinture.
- 6 piles de type AAA nécessaires (non fournies).
- Emballage sous blister.



Référence	1290940
Code-barre	4007123632725
UV	1
Longueur	5,00 cm
Largeur	4,00 cm
Hauteur	14,50 cm



Graveur électrique Signograph 25 Diamant

Graver : tout aussi facile que d'écrire.

- Graveur électrique Signograph 25 Diamant, livré en kit avec une pointe au diamant, une pointe au carbure de tungstène et deux pointes profilées pour les métaux tendres comme le cuivre, le zinc ou l'aluminium.
- Intensité des vibrations :
a (peak) ~ 74,02m/s² = 7,545g (valeur maximale usine)
a (rms) ~ 52,34m/s² = 5,336g (valeur nominale).
- Carton illustré.



Référence	1500760
Code-barre	4007123012312
UV	1

Accessoires

Référence	1508250	1508240	1500540	1500530	1508130
Code-barre	4007123020515	4007123020508	4007123020492	4007123011964	4007123020485
UV	1	1	1	1	1
Désignation	Pointe profilée forme conique	Pointe profilée forme sphérique	Pointe au carbure de tungstène	Pointe au diamant 2,5 x 18mm	Adaptateur porte-pointes
Pour	1500760	1500760	1500760	1500760	1500760







ACCESSOIRES



PIEDS TÉLESCOPIQUES

198



SAFE-BOX

199



ACCESSOIRES POUR PROJECTEURS

Sources lumineuses / Chargeurs / Batteries rechargeables /
Fixation magnétique ou pour échafaudage

200



Trépied télescopique BS 250

Convient aux projecteurs Power-Jet-Light, projecteurs halogène jusqu'à 1000W et projecteurs LED CHIP.

- Pieds rabattables extrêmement stables, en tube acier carré, munis de stabilisateurs soudés.
- Stable et robuste.
- Montants en acier robuste, galvanisé. Hauteur réglable jusqu'à 2,5m maxi.
- Fixation fiable grâce aux vis de serrage, 2 poignées fournies en supplément.
- Carton illustré.

Référence	1170610
Code-barre	4007123190614
UV	1



Pied télescopique ST 300

Peut accueillir 2 projecteurs halogènes jusqu'à 500W, 1000W et projecteurs LED.

- Trépied particulièrement stable et robuste.
- Tube en acier robuste, avec peinture thermolaquée.
- Trois pieds extra longs, de 95cm chacun, pour un appui sûr.
- Facilement réglable en hauteur sans cran.
- Extensible jusqu'à 3m.
- Ecrous de serrage maniables et fiables.

Référence	1170310
Code-barre	4007123090433
UV	1



Safe-Box

Boîtier de protection de circuits électriques.

- Produit indispensable pour protéger vos connexions à l'extérieur et éviter une déconnexion accidentelle.
- Idéal pour l'utilisation d'appareils électriques nécessitant une rallonge.
- Recommandé fortement pour la protection des enfants.



Référence	1160400
Code-barre	4007123112036
UV	10
Longueur	7,50 cm
Largeur	20,50 cm
Hauteur	7,50 cm



Safe-Box BIG IP44

Protège vos connexions à l'extérieur.

- Safe-Box de grande taille, protégé contre l'humidité, pour un branchement sécurisé des fiches.
- Idéal aussi pour les fiches et prises de grande taille. Evite une déconnexion accidentelle.
- Convient parfaitement au camping, pour tondre le gazon, pour les éclairages de Noël ou autres fêtes et pour toute autre utilisation d'appareils électriques à l'extérieur.
- Recommandé fortement pour la protection des enfants.



Référence	1160440
Code-barre	4007123170784
UV	10
Longueur	9,00 cm
Largeur	21,50 cm
Hauteur	7,50 cm





Lampe pour Jet-Light

Référence	1177650
Code-barre	4007123210206
UV	1
Désignation	Lampe pour Jet-Light
Emballage	Carton illustré
Puissance de la lampe	55 W
Flux lumineux total	3600 lm
Efficacité lumineuse	66 lm/W
Température de couleur	6400 K
Indice de rendu des couleurs	80-89
Culot	GR10q
Teneur en mercure	5 mg
Classe d'efficacité énergétique	A
E c	60,5 kWh
Flux lumineux avec 2000h	91,6 %
Flux lumineux avec 4000h	84,9 %
Flux lumineux avec 8000h	81,8 %
Facteur durée de vie avec 2000h	100 %
Facteur durée de vie avec 4000h	100 %
Facteur durée de vie avec 8000h	100 %



Lampe halogène

- - 20% de consommation d'énergie.
- Peut être atténuée.
- Durée env. 2000 heures.
- Nombre de cycles de commutation avant la défaillance prématurée de la lampe : ≥ 8.000 x.
- Température de couleur 2.900K.
- Eclairage instantané jusqu'à 60% du flux lumineux total.
- Teneur en mercure : 0.0mg.
- Rendu de couleurs = 100.
- Temps d'allumage de la lampe < 0,2 sec.
- Facteur de puissance de la source lumineuse : 1.

Référence	1178560400
Code-barre	4007123619573
UV	10
Désignation	Lampe halogène
Emballage	Carton illustré
Puissance de la lampe	400 W
Flux lumineux total	8545 lm
Efficacité lumineuse	21 lm/W
Température de couleur	2900 K
Indice de rendu des couleurs	90-100
Culot	R7s
Durées de vie de la lampe	2000 h
Classe d'efficacité énergétique	C
E c	400 kWh
Diamètre du tube	12 mm



Lampe halogène

- Température de couleur 2.900K.
- Durée env. 1000 heures.

Référence	1170130001
Code-barre	3522291301682
UV	10
Désignation	Lampe halogène
Emballage	Carton illustré
Puissance de la lampe	1000 W
Efficacité lumineuse	18 lm/W
Température de couleur	2900 K
Indice de rendu des couleurs	90-100
Culot	R7s
Durées de vie de la lampe	1000 h
Classe d'efficacité énergétique	C
E c	1000 kWh



Fixation magnétique pour les projecteurs LED rechargeables ML CA 110/120 M IP54

• Pour les références : 1172871, 1173080, 1172871010

Référence	1172640002
Code-barre	4007123653201
UV	1
Couleur	noir



Fixation magnétique pour Projecteur hybride LED portable DARGO

• Pour les références : 1171670, 1171680

Référence	1172640011
Code-barre	4007123658077
UV	1
Couleur	noir



Support pour échafaudage pour Projecteur hybride LED portable DARGO

• Pour les références : 1171670, 1171680

Référence	1172640010
Code-barre	4007123658275
UV	1
Couleur	noir



Batterie Li-Ion rechargeable pour Projecteur LED SMD portable et rechargeable

Référence	1171260080	1171260070
Code-barre	4007123647026	4007123647019
UV	1	1
Désignation	Batterie Li-Ion rechargeable	Batterie Li-Ion rechargeable
Pour la référence	1171260111	1171260211
Type de batterie	18650	18650
Technologie batterie	Lithium-Ion	Lithium-Ion
Capacité	2,2 Ah	4,4 Ah
Tension	11,1 V	11,1 V



Batterie Li-Ion rechargeable pour les projecteurs LED ML CA 120/130 F IP54 portables

- Batterie Li-Ion remplaçable, durée de chargement : env. 4,50 heures.
- Protection intégrée contre les sous-charges et surcharges. Témoin de charge de la batterie.
- Fonction Powerbank : Port USB 2A pour appareils avec câble de chargement USB tels que smartphones, tablettes, etc.

Référence	1171420050	1171430050
Code-barre	4007123635832	4007123635825
UV	1	1
Désignation	Batterie Li-Ion rechargeable	Batterie Li-Ion rechargeable
Pour la référence	1171420	1171430
Technologie batterie	Lithium-Ion	Lithium-Ion
Capacité	7,8 Ah	10,4 Ah
Tension	7,4 V	7,4 V



Batterie Li-Ion rechargeable pour Projecteur portable LED rechargeable BLUMO

- Pour la référence : 1171620

Référence	1172640006
Code-barre	4007123654659
UV	1
Désignation	Batterie Li-Ion rechargeable
Capacité	4,4 Ah
Tension	7,4 V



Chargeur USB

Usage universel pour charger des appareils avec interface USB.

- Chargeur USB avec fiche euro 100-240VAC - 50/60Hz.
- Emballage sous blister.
- Pour les références : 1172871, 1172871010, 1173080

Référence	1172640005	1175700
Code-barre	4007123654192	4007123647477
UV	1	1
Pour la référence	1172871, 1172871010	1173080
Couleur	noir	noir



Lot de chargeurs

pour le projecteur LED portable pliable rechargeable ML CA 120/130 F IP54

- Pour la référence : 1171420, 1171430

Référence	1171420060	1171260060
Code-barre	4007123636815	4007123633692
UV	1	1
Pour la référence	1171420	1171430
Couleur	noir	noir



Lot de chargeurs

pour le projecteur LED portable rechargeable BLUMO

- Pour la référence : 1171620

Référence	1172640007
Code-barre	4007123654819
UV	1
Tension d'entrée nominale maximale	240 V
Couleur	noir



Chargeur pour le projecteur LED portable et rechargeable JARO

- Pour les références : 1171250135, 1171250235, 1171250335

Référence	1172640058	1172640057	1172640056
Code-barre	3281856400580	3281856400573	3281856400566
UV	1	1	1
Pour la référence	1171250335	1171250235	1171250135
Longueur de câble	1,5 m	1,5 m	1,5 m
Couleur	noir	noir	noir



Chargeur pour le projecteur LED hybride portable DARGO

- Pour les références : 1171670, 1171680

Référence	1172640021	1172640024
Code-barre	3281856400214	3281856400245
UV	1	1
Pour la référence	1171670	1171680
Tension d'entrée nominale maximale	240 V	240 V
Couleur	noir	noir



Câble de connexion pour le projecteur LED portable hybride DARGO

- Pour les références : 1171670, 1171680

Référence	1172640028
Code-barre	3281856400283
UV	1
Longueur de câble	5 m
Type de câble	H05RN-F 2X1,0
Couleur	noir



METTEZ EN AVANT NOS PRODUITS !





MATÉRIEL PUBLICITAIRE



I.L.V.

208



PRÉSENTOIRS

211



PRÉSENTOIR PALETTI

222



brennenstuhl®
_ smart technology.

Adhésif de sol

- Pour tous les pays.
- Merci de vous adresser à votre interlocuteur commercial.

Référence	0111062
Code-barre	3281851110620
UV	1
Désignation	Adhésif de sol
Langues	Neutre

brennenstuhl®
_ smart technology.

www.brennenstuhl.fr
Une technologie bien pensée

I. L. V. brennenstuhl®

- Ces informations sont très utiles pour guider le consommateur dans son choix.
- Ces panneaux sont destinés à être posés au-dessus de votre implantation de produits brennenstuhl®.

Référence	0111013
Code-barre	3281851110132
UV	1
Désignation	I. L. V. brennenstuhl
Langues	FR
Longueur	100,00 cm
Largeur	0,03 cm
Hauteur	40,00 cm



I. L. V. Enrouleurs

- Ces informations sont très utiles pour guider le consommateur dans son choix.
- Ces panneaux sont destinés à être posés au-dessus de votre implantation de produits brennenstuhl®.

Référence	0111009
Code-barre	3281851110095
UV	1
Désignation	I. L. V. Enrouleurs
Langues	FR
Longueur	100,00 cm
Largeur	0,03 cm
Hauteur	40,00 cm



I. L. V. Espace sécurité électrique

- Ces informations sont très utiles pour guider le consommateur dans son choix.
- Ces panneaux sont destinés à être posés au-dessus de votre implantation de produits brennenstuhl®.

Référence	0111007
Code-barre	3281851110071
UV	1
Désignation	I. L. V. Espace sécurité électrique
Langues	FR
Longueur	100,00 cm
Largeur	0,03 cm
Hauteur	40,00 cm



I. L. V. Lampes LED

- Ces informations sont très utiles pour guider le consommateur dans son choix.
- Ces panneaux sont destinés à être posés au-dessus de votre implantation de produits brennenstuhl®.

Référence	0111080
Code-barre	3281851110804
UV	1
Désignation	I. L. V. Lampes LED
Langues	FR
Longueur	100,00 cm
Largeur	0,03 cm
Hauteur	40,00 cm



I. L. V. Multiprises

- Ces informations sont très utiles pour guider le consommateur dans son choix.
- Ces panneaux sont destinés à être posés au-dessus de votre implantation de produits brennenstuhl®.

Référence	0111085
Code-barre	3281851110859
UV	1
Désignation	I. L. V. Multiprises
Langues	FR
Longueur	100,00 cm
Largeur	0,03 cm
Hauteur	40,00 cm



I.L.V. Multiprises Premium-Line

- Ces informations sont très utiles pour guider le consommateur dans son choix.
- Ces panneaux sont destinés à être posés au-dessus de votre implantation de produits brennenstuhl®.

Référence	0111112
Code-barre	3281851111122
UV	1
Désignation	I.L.V. Multiprises Premium-Line
Langues	FR
Longueur	100,00 cm
Largeur	0,03 cm
Hauteur	40,00 cm



I. L. V. ROL'UP

- Ces informations sont très utiles pour guider le consommateur dans son choix.
- Ces panneaux sont destinés à être posés au-dessus de votre implantation de produits brennenstuhl®.

Référence	0111003
Code-barre	32818511110033
UV	1
Désignation	I. L. V. ROL'UP
Langues	FR
Longueur	100,00 cm
Largeur	0,03 cm
Hauteur	40,00 cm



P.L.V. Stop Rayon

Référence	0111061	0111060
Code-barre	3281851110613	3281851110606
UV	1	1
Désignation	Potence aimantée avec 2 crochets	P.L.V. Stop Rayon
Langues	Neutre	Neutre
Longueur	3,50 cm	20,00 cm
Largeur	7,50 cm	0,20 cm
Hauteur	32,00 cm	90,00 cm



Présentoir box - sans display.

- Livré vide.
- Merci de vous adresser à votre interlocuteur commercial.

Référence	0111046
Code-barre	3281851110460
UV	1
Désignation	Présentoir box - sans display.
Langues	Neutre
Longueur	62,00 cm
Largeur	60,00 cm
Hauteur	102,00 cm

Accessoires

Référence	0111191
Code-barre	3281851111917
UV	1
Pour	0111046
Désignation	Display avec logo Brennenstuhl pour box présentoir





Carton action promo

Aides à la vente et conditionnement.

- Livré vide.
- Merci de vous adresser à votre interlocuteur commercial.
- Empilable.

Référence	0010838	0010837
Code-barre	4007123091485	4007123091478
UV	1	1
Désignation	Display pour carton action promo	Carton action promo
Langues	EN	Neutre
Longueur	54,50 cm	58,00 cm
Largeur	0,20 cm	39,00 cm
Hauteur	50,00 cm	26,00 cm



Présentoir emboîtable

- Livré vide.
- Merci de vous adresser à votre interlocuteur commercial.

Référence	0010857	0010856
Code-barre	4007123610877	4007123610341
UV	1	1
Désignation	Séparation pour Présentoir emboîtable	Présentoir emboîtable
Langues	Neutre	Neutre
Longueur	37,50 cm	97,00 cm
Largeur	84,60 cm	139,50 cm
Hauteur	0,30 cm	0,30 cm



Présentoir modulable

- Livré vide.
- Merci de vous adresser à votre interlocuteur commercial.

Référence	0010844
Code-barre	4007123093816
UV	1
Désignation	Présentoir moduable avec logo à l'avant
Langues	Neutre
Longueur	86,00 cm
Largeur	32,00 cm
Hauteur	3,00 cm



Présentoir multi-fonction avec display

- Livré vide.
- Merci de vous adresser à votre interlocuteur commercial.

Référence	0111078
Code-barre	3281851110781
UV	1
Désignation	Présentoir multi-fonction
Langues	Neutre
Longueur	41,00 cm
Largeur	21,00 cm
Hauteur	19,50 cm



Présentoir Box - sans display

- Livré vide.
- Merci de vous adresser à votre interlocuteur commercial.

Référence	0111064
Code-barre	3281851111641
UV	1
Désignation	Présentoir Box - sans display
Langues	Neutre
Longueur	60,00 cm
Largeur	40,00 cm
Hauteur	90,00 cm

Accessoires

Référence	0111191
Code-barre	3281851111917
UV	1
Pour	0111064
Désignation	Display avec logo Brennenstuhl pour box présentoir





Présentoir Box - sans display

- Livré vide.
- Merci de vous adresser à votre interlocuteur commercial.

Référence	1290100
Code-barre	4007123629909
UV	1
Désignation	Présentoir Box - sans display.
Langues	DE
Longueur	40,00 cm
Largeur	60,00 cm
Hauteur	135,00 cm

Accessoires

Référence	0111191
Code-barre	3281851111917
UV	1
Pour	1290100
Désignation	Display avec logo Brennenstuhl pour box présentoir





Présentoir de comptoir pour lampes de poche LED

Pour un total de 30 articles !

- Livré vide.

Référence	1179990
Code-barre	4007123602155
UV	1
Désignation	Présentoir de Comptoir pour lampes de poche LED sans-produits
Longueur	40,00 cm
Largeur	40,90 cm
Hauteur	23,30 cm



Présentoir Trapèze Hugo

Aides à la vente et conditionnement.

- Livré vide.
- Merci de vous adresser à votre interlocuteur commercial.

Référence	0111086114
Code-barre	3281850861141
UV	1
Longueur	60,00 cm
Largeur	40,00 cm
Hauteur	150,00 cm



Présentoir Trapèze Brennenstuhl

- Livré vide.
- Merci de vous adresser à votre interlocuteur commercial.



Référence	0111086014
Code-barre	3281850860144
UV	1
Désignation	Présentoir Trapèze Brennenstuhl
Langues	Neutre
Couleur	blanc
Longueur	60,00 cm
Largeur	40,00 cm
Hauteur	150,00 cm



Présentoir pour lampes de poche LuxPremium LED

Pour un total de 3 articles !

- Pour la présentation de 3 lampes de poche LuxPremium LED - Gamme 2016/2017.
- Livré vide.
- Les lampes de poche doivent être fixées sur le présentoir.

Référence	0996601
Code-barre	3281859966014
UV	1
Désignation	Présentoir pour 3 lampes de poche avec accessoires
Langues	FR
Longueur	30,00 cm
Largeur	27,50 cm
Hauteur	35,00 cm

Accessoires

Référence	0999551	0996621
Code-barre	3621859995519	3281859966212
UV	1	1
Pour	0996601	0996601
Désignation	Étiquettes adhésives pour mise en avant de lampes de poche	Étiquettes adhésives pour mise en avant de lampes de poche
Langues	FR	FR
Couleur	noir, transparent	noir, transparent





Présentoir pour lampes de poche LuxPremium LED

Pour un total de 5 articles !

- Pour la présentation de 5 lampes de poche LuxPremium LED max.
- Les lampes de poche doivent être fixées sur le présentoir.
- Livré vide.

Référence	0996651
Code-barre	3281859966519
UV	1
Désignation	Présentoir pour 5 lampes de poche avec accessoires
Langues	FR
Longueur	40,00 cm
Largeur	30,00 cm
Hauteur	53,50 cm

Accessoires

Référence	0999551	0996621
Code-barre	3621859995519	3281859966212
UV	1	1
Pour	0996651	0996651
Désignation	Étiquettes adhésives pour mise en avant de lampes de poche	Étiquettes adhésives pour mise en avant de lampes de poche
Langues	FR	FR
Couleur	noir, transparent	noir, transparent





Plaque métallique pour présentation latérale

- La plaque métallique peut être équipée selon votre choix (max. 5 lampes de poche).
- Plaque métallique incluant 5 aimants de sécurité.
- 20 attaches-câbles noirs (10 petits et 10 grands) inclus pour fixer la plaque métallique.
- Veuillez commander les étiquettes adéquates séparément.

Référence	0999541
Code-barre	3281859995410
UV	1
Langues	FR
Couleur	argent
Longueur	33,50 cm
Largeur	22,00 cm
Hauteur	44,50 cm

Accessoires

Référence	0999551	0996621
Code-barre	3621859995519	3281859966212
UV	1	1
Pour	0999541	0999541
Désignation	Etiquettes adhésives pour mise en avant de lampes de poche	Etiquettes adhésives pour mise en avant de lampes de poche
Langues	FR	FR
Couleur	noir, transparent	noir, transparent





Support métallique pour lampes de poche avec accessoires

- Les lampes de poche doivent être fixées sur le présentoir.
- Livré vide.

Référence	0999521
Code-barre	3281859995212
UV	1
Désignation	Support métallique pour lampes de poche LED avec accessoires
Langues	Neutre
Couleur	rouge
Longueur	61,00 cm
Largeur	39,00 cm
Hauteur	27,00 cm



Support frontal

- En polystyrène blanc.
- Livré vide.

Référence	4152950
Code-barre	4007123152698
UV	1
Désignation	Polystyrene Head
Longueur	21,00 cm
Largeur	16,00 cm
Hauteur	28,00 cm



Présentoir 16 enrouleurs

Aides à la vente et conditionnement.

- Pour mise en avant sur un espace réduit.
- Plateaux blancs.
- Encombrement limité.
- Dimension au sol: 50 x 60cm.
- Fourni gratuitement, sur demande, moyennant une commande minimum de 16 enrouleurs.

Référence	1199940
Code-barre	4007123042227
UV	1
Désignation	Présentoir 16 enrouleurs
Longueur	120,00 cm
Largeur	10,00 cm
Hauteur	8,00 cm

Présentoir „Paletti“

Aides à la vente et conditionnement.



Référence	1999580001	1999580003	1999580
Code-barre	4007123562206	3281855800039	4007123562190
UV	1	1	1
Désignation	Etagère en fil métallique 60mm, 1129x356mm, utilisable des deux côtés du présentoir „Paletti“.	Crochets - longueur : 150mm	Présentoir Paletti 120x80x150cm
Couleur	argent	argent	
Longueur	112,90 cm	25,00 cm	120,00 cm
Largeur	35,60 cm	6,50 cm	80,00 cm
Hauteur	9,00 cm	13,00 cm	150,00 cm

Référence	Code-barre	Page
0010837	4007123091478	212
0010838	4007123091485	212
0010844	4007123093816	213
0010856	4007123610341	212
0010857	4007123610877	212
0111003	3281851110033	210
0111007	3281851110071	209
0111009	3281851110095	208
0111013	3281851110132	208
0111046	3281851110460	211
0111060	3281851110606	210
0111061	3281851110613	210
0111062	3281851110620	208
0111064	3281851111641	214
0111078	3281851110781	213
0111080	3281851110804	209
0111085	3281851110859	209
0111086014	3281850860144	217
0111086114	3281850861141	216
0111112	3281851111122	210
0111191	3281851111917	211
0996601	3281859966014	218
0996621	3281859966212	218
0996651	3281859966519	219
0999521	3281859995212	221
0999541	3281859995410	220
0999551	3621859995519	218
1050851	3281850508510	101
1050861	3281850508619	101
1050951	3281850509517	101
1050961	3281850509616	101
1079181	3281850791813	66
1079181032	3281851810322	66
1079281	3281850792810	59
1079341	3281850793411	59
1080991	3281850809914	102
1081071	3281850810712	99
1081361010	3281853610104	99
1081361020	3281853610203	99
1082071	3281850820711	99
1091331	3281850913314	65
1091451	3281850914519	65
1091681	3281850916810	65
1102231	3281851022312	64
1102241	3281851022411	64
1102261	3281851022619	64
1102281	3281851022817	64
1102501	3281851025016	64
1102531	3281851025313	64
1102561	3281851025610	64
1102581	3281851025818	64
1102701	3281851027010	64

Référence	Code-barre	Page
1102731	3281851027317	64
1102761	3281851027614	64
1102781	3281851027812	64
1102901	3281851029014	64
1102931	3281851029311	64
1103561	3281851035619	65
1127011	3281851270119	78
1127021	3281851270218	79
1127031	3281851270317	79
1130711	3281851307112	77
1132731	3281851327318	45
1132741	3281851327417	45
1132751	3281851327516	46
1132821	3281851328216	110
1132911	3281851329114	81
1132921	3281851329213	81
1132931	3281851329312	82
1134431	3281851344315	49
1134441	3281851344414	49
1134451	3281851344513	49
1135031	3281851350316	67
1135081	3281851350811	67
1135081027	3281850810279	67
1136921	3281851369219	49
1136931	3281851369318	49
1136941	3281851369417	49
1136951	3281851369516	49
1139831	3281851398318	50
1139921	3281851399216	69
1139931	3281851399315	69
1139941	3281851399414	73
1150611314	3281856113145	34
1150611318	3281856113183	35
1150611324	3281856113244	34
1150611328	3281856113282	35
1150611334	3281856113343	34
1150611338	3281856113381	35
1150611364	3281856113640	34
1150611368	3281856113688	35
1150611374	3281856113749	34
1150611378	3281856113787	35
1150611384	3281856113848	34
1150611388	3281856113886	35
1150611394	3281856113947	34
1150611398	3281856113985	35
1150611503	3281850115077	33
1150611507	3281856115071	33
1150611523	3281856115231	33
1150611527	3281856115279	33
1150611604	3281856116047	34
1150611608	3281856116085	35
1150611614	3281856116146	34

Référence	Code-barre	Page
1150611618	3281856116184	35
1150611654	3281856116542	34
1150611658	3281856116580	35
1150611664	3281856116641	34
1150611668	3281856116689	35
1150611674	3281856116740	34
1150611678	3281856116788	35
1150611684	3281856116849	34
1150611688	3281856116887	35
1150651014	3281856510142	12
1150651016	3281856510166	12
1150651024	3281856510241	12
1150651026	3281856510265	12
1150651114	3281856511149	11
1150651124	3281856511248	11
1150651316	3281856513167	11
1150651326	3281856513266	11
1151711	3281851517115	80
1151721	3281851517214	80
1151731	3281851517313	80
1151781	3281851517818	80
1152301	3281851523017	98
1153231000	3281852310005	14
1153231020	3281852310203	14
1153231070	3281852310708	14
1153251000	3281852510009	14
1153251020	3281852510207	14
1153251070	3281852510702	14
1153301124	3281853011246	22
1153301128	3281853011284	22
1153321124	3281853211240	22
1153321128	3281853211288	22
1153344315	4007123174140	36
1153344318	4007123174157	36
1153660006	3281856600065	89
1153661006	3281856610064	89
1153761	3281851537618	90
1154831	3281851548317	93
1154841	3281851548416	94
1154851	3281851548515	92
1154861	3281851548614	91
1154911	3281851549116	97
1154941	3281851549413	96
1154951	3281851549512	95
1155001764	3281850013649	31
1155351210	3281853512101	23
1156001068	3281851110682	18
1156001366	3281850013663	31
1156001398	3281850013984	31
1156221068	3281852210688	18
1156551068	3281855510686	18
1159291136	3281852911363	38

Référence	Code-barre	Page
1159291138	3281852911387	38
1159301018	3281853010188	26
1159321018	3281853210182	26
1159701	3281851597018	37
1159721	3281851597216	37
1159901215	3281859012155	27
1159961	3281851599616	27
1159971	3281851599715	27
1160381	3281851603818	84
1160400	4007123112036	199
1160440	4007123170784	199
1161671	3281851616719	84
1161791	3281851617914	84
1161801	3281851618010	84
1161811	3281851618119	84
1161821012	3281858210125	83
1161821013	3281858210132	83
1161821015	3281858210156	83
1161821022	3281858210224	83
1161821023	3281858210231	83
1161821025	3281858210255	83
1161821212	3281858212129	83
1161821213	3281858212136	83
1161821215	3281858212150	83
1161821222	3281858212228	83
1161821223	3281858212235	83
1161821225	3281858212259	83
1162201	3281851622017	86
1162301	3281851623014	86
1162401	3281851624011	86
1165011	3281851650119	85
1165431	3281851654315	85
1165441	3281851654414	85
1165461	3281851654612	85
1167511	3281851675112	86
1167521	3281851675211	86
1167541	3281851675419	86
1167741	3281851677413	82
1167971	3281851679714	82
1168121	3281851681212	85
1168301	3281851683018	80
1168401	3281851684015	80
1168421	3281851684213	80
1168431	3281851684312	85
1168441	3281851684411	85
1168461	3281851684619	85
1169131	3281851691310	87
1169151	3281851691518	87
1169301	3281851693017	80
1169311	3281851693116	80
1169321	3281851693215	80
1169331	3281851693314	80

Référence	Code-barre	Page
1169431	3281851694311	87
1169451	3281851694519	87
1170130001	3522291301682	201
1170310	4007123090433	198
1170610	4007123190614	198
1170621	3281851706212	115
1170780	4007123619696	157
1170790	4007123619702	156
1170900	4007123249817	158
1170910	4007123249831	158
1171250031	4007123656387	147
1171250131	4007123656257	147
1171250132	4007123656271	151
1171250133	4007123655991	141
1171250135	4007123656486	131
1171250231	4007123656288	147
1171250232	4007123656295	151
1171250233	4007123656011	141
1171250234	4007123656202	144
1171250235	4007123656493	131
1171250331	4007123656301	147
1171250332	4007123656325	151
1171250333	4007123656042	141
1171250334	4007123656219	144
1171250335	4007123656509	131
1171250434	4007123657681	145
1171250531	4007123656332	147
1171250532	4007123656356	151
1171250533	4007123656097	141
1171250534	4007123656240	144
1171250831	4007123656363	147
1171250833	4007123656141	141
1171260060	4007123633692	125
1171260070	4007123647019	203
1171260080	4007123647026	203
1171260111	4007123641567	122
1171260211	4007123641574	123
1171391	3281851713913	114
1171420	4007123635726	124
1171420050	4007123635832	203
1171420060	4007123636815	204
1171430	4007123635733	125
1171430050	4007123635825	203
1171540	4007123653973	161
1171550	4007123653980	160
1171570	4007123652792	138
1171580	4007123652808	138
1171590	4007123654093	185
1171620	4007123651870	135
1171670	4007123654741	133
1171680	4007123654734	133
1171690	4007123657551	136

Référence	Code-barre	Page
1171900	4007123619344	158
1171910	4007123619368	158
1172640002	4007123653201	202
1172640005	4007123654192	204
1172640006	4007123654659	203
1172640007	4007123654819	204
1172640010	4007123658275	202
1172640011	4007123658077	202
1172640021	3281856400214	205
1172640024	3281856400245	205
1172640028	3281856400283	205
1172640056	3281856400566	205
1172640057	3281856400573	205
1172640058	3281856400580	205
1172871	3281851728719	128
1172871010	3281858710106	129
1172900100	4007123649853	148
1172900101	4007123649860	153
1172900102	4007123650231	140
1172900300	4007123649891	148
1172900301	4007123649907	153
1172900302	4007123650248	140
1172900500	4007123649921	148
1172900502	4007123650255	140
1173080	4007123646869	127
1173820	4007123636181	142
1173830	4007123636198	142
1173900	4007123644087	155
1175410010	4007123641611	178
1175420010	4007123641628	180
1175430	4007123626274	182
1175450	4007123628278	176
1175470	4007123629305	188
1175600	4007123635511	143
1175650010	4007123641659	177
1175670	4007123641642	183
1175700	4007123647477	204
1175890	4007123645831	181
1175990	4007123628285	184
1176440	4007123648238	179
1176460	4007123599394	118
1176480	4007123576562	119
1176920	4007123054138	117
1177110	4007123576586	116
1177230	4007123576593	116
1177300	4007123656769	191
1177370	4007123657711	186
1177650	4007123210206	200
1178010	4007123645763	146
1178010010	4007123653577	150
1178020	4007123645770	146
1178020010	4007123653584	150

Référence	Code-barre	Page
1178030	4007123645787	146
1178030010	4007123653591	150
1178560400	4007123619573	201
1178590	4007123633395	187
1178600051	4007123633579	173
1178600160	4007123633593	171
1178600161	4007123633586	172
1178600200	4007123633609	170
1178600400	4007123633623	169
1178600600	4007123633616	168
1178680	4007123636778	167
1178750	4007123600021	166
1178760	4007123636723	189
1178780	4007123636761	189
1178801	3281851788010	174
1178831	3281851788317	163
1178841	3281851788416	165
1178851	3281851788515	164
1178900	4007123656936	154
1179591	3281851795919	190
1179890100	4007123633807	166
1179990	4007123602155	216
1180721	3281851807216	68
1180731	3281851807315	68
1180741	3281851807414	68
1180741027	3281857410274	68
1180751	3281851807513	68
1180831	3281851808312	70
1180841	3281851808411	70
1180921	3281851809210	73
1180941	3281851809418	73
1199940	4007123042227	222
1200011	3281852000111	77
1200261	3281852002610	67
1202441	3281852024414	61
1202461	3281852024612	61
1204241	3281852042418	74
1206831	3281852068319	60
1206841	3281852068418	60
1206921	3281852069217	60
1206931	3281852069316	60
1206941	3281852069415	60
1207301	3281852073016	76
1207321	3281852073214	75
1207331	3281852073313	75
1207351	3281852073511	75
1207421	3281852074211	75
1207431	3281852074310	75
1207451	3281852074518	75
1207911	3281852079117	57
1207911008	3281859110080	57
1207921	3281852079216	57

Référence	Code-barre	Page
1207931	3281852079315	58
1207941	3281852079414	58
1207951	3281852079513	58
1207961	3281852079612	58
1208901	3281852089017	63
1208911	3281852089116	63
1208921	3281852089215	63
1208971	3281852089710	63
1208981	3281852089819	63
1209101	3281852091010	62
1209121	3281852091218	62
1210251	3281852102518	67
1233121	3281852331215	60
1233141	3281852331413	60
1233221	3281852332212	61
1239121	3281852391219	62
1240321300	3281853213008	78
1241101	3281852411016	66
1241201	3281852412013	48
1241221	3281852412211	48
1243201	3281852432011	76
1243221	3281852432219	52
1243231	3281852432318	55
1243241	3281852432417	54
1243261	3281852432615	54
1243341	3281852433414	53
1243361	3281852433612	53
1243441	3281852434411	108
1243451	3281852434510	108
1243541	3281852435418	107
1243551	3281852435517	107
1243561	3281852435616	107
1243571	3281852435715	108
1243641	3281852436415	109
1243651	3281852436514	109
1270790	4007123641697	157
1290100	4007123629909	215
1290631	3281852906314	104
1290651	3281852906512	103
1290671	3281852906710	103
1290940	4007123632725	195
1297150	4007123249916	194
1298680010	4007123646173	194
1323131	3281853231316	100
1323141	3281853231415	100
1323151	3281853231514	101
1323161	3281853231613	101
1323171	3281853231712	101
1323181	3281853231811	101
1323211	3281853232115	110
1323221	3281853232214	111
1323231	3281853232313	111

Référence	Code-barre	Page
1323241	3281853232412	112
1323721	3281853237219	72
1323741	3281853237417	72
1340801	3281853408015	102
1340821	3281853408213	102
1375641	3281853756413	100
1390001064	3281850010648	18
1390001066	3281850010662	18
1390221064	3281852210640	18
1390221066	3281852210664	18
1390551064	3281855510648	18
1390551066	3281855510662	18
1391001064	3281851010647	19
1391001066	3281851010661	19
1391001068	3281851010685	19
1391001304	3281850013045	32
1391001308	3281850013083	32
1394001414	3281850014141	21
1394001416	3281850014165	21
1394001514	3281850015148	20
1396201003	3281852010035	24
1396201013	3281852010134	25
1500530	4007123011964	195
1500540	4007123020492	195
1500760	4007123012312	195
1506361	3281855063618	43
1506531	3281855065315	43
1506551	3281855065513	44
1506951	3281855069511	39
1507031	3281855070319	40
1507041	3281855070418	41
1507061	3281855070616	40
1507471	3281855074713	41
1507491	3281855074911	42
1507501	3281855075017	42
1508130	4007123020485	195
1508240	4007123020508	195
1508250	4007123020515	195
1951141501	3281851415015	30
1951141601	3281851416012	16
1951161501	3281851615019	30
1951161601	3281851616016	16
1951181501	3281851815013	30
1951181601	3281851816010	16
1999580	4007123562190	222
1999580001	4007123562206	222
1999580003	3281855800039	222
4152950	4007123152698	221

brennenstuhl®

_ une technologie bien pensée.

Le groupe international brennenstuhl®



Hugo Brennenstuhl GmbH & Co. KG
Siège du groupe / Site 1



Hugo Brennenstuhl GmbH & Co. KG
Siège du groupe / Site 2

BERNOLSHEIM
France 

TÜBINGEN
Allemagne 

TAUFKIRCHEN
Autriche 

BAAR
Suisse 



Brennenstuhl S.A.S.



Lectra Technik Ges.m.b.H.



Lectra Technik AG



brennenstuhl®



_ une technologie bien pensée.

Nous sommes partout où vous avez besoin de nous.



La force de vente brennenstuhl® est présente
à travers le monde.

Pour la France, contactez notre service commercial :
tél. 03 88 18 22 22

Pour des informations complémentaires, n'hésitez pas à contacter notre service commercial,
votre revendeur ou découvrez la gamme brennenstuhl complète sur notre site internet :

www.brennenstuhl.fr



**TOUJOURS
AU TOP!**

Retrouvez-nous sur les réseaux sociaux :



brennenstuhl®

— une technologie bien pensée.

H. Brennenstuhl S.A.S.

PLATE-FORME D'ACTIVITÉS DE LA RÉGION DE BRUMATH
4, rue de Bruxelles
67170 Bernolsheim

Service commercial : 03 88 18 22 22

info@brennenstuhl.fr

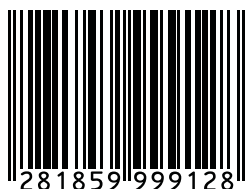

3 281859 999128